

Quick Start Guide

Thermal Monocular

THUNDER 3.0 SERIES



English

Thermal Monocular 5

Deutsch

Wärmebild-Monokular 8

Français

Monoculaire thermique 13

Español

Monocular térmico 17

Português

Monóculo térmico 21

Italiano

Termocannocchiale
monoculare 25

Čeština

Teplný monokulár 29

Slovenčina

Termografický monokulár 33

Polski

Monokular termowizyjny 37

Magyar

Monokuláris hőkamera 41

Română

Monocularul termic 45

Български

Топлинен монокуляр 49

Nederlands

Thermisch monoculair 53

Dansk

Termisk kikkert 57

Norsk

Termisk monokular 61

Suomi

Lämpömonokulaareja 65

Svenska

Termisk tubkikare	69
-------------------	----

Lietuvių

Terminis monokuliaras	73
-----------------------	----

Русский

монокулярный тепловизор	77
-------------------------	----

日本語

サーマル単眼鏡	82
---------	----

한국어

열화상 단망경	86
---------	----

繁體中文

單眼熱像儀	90
-------	----



Contact Us

A

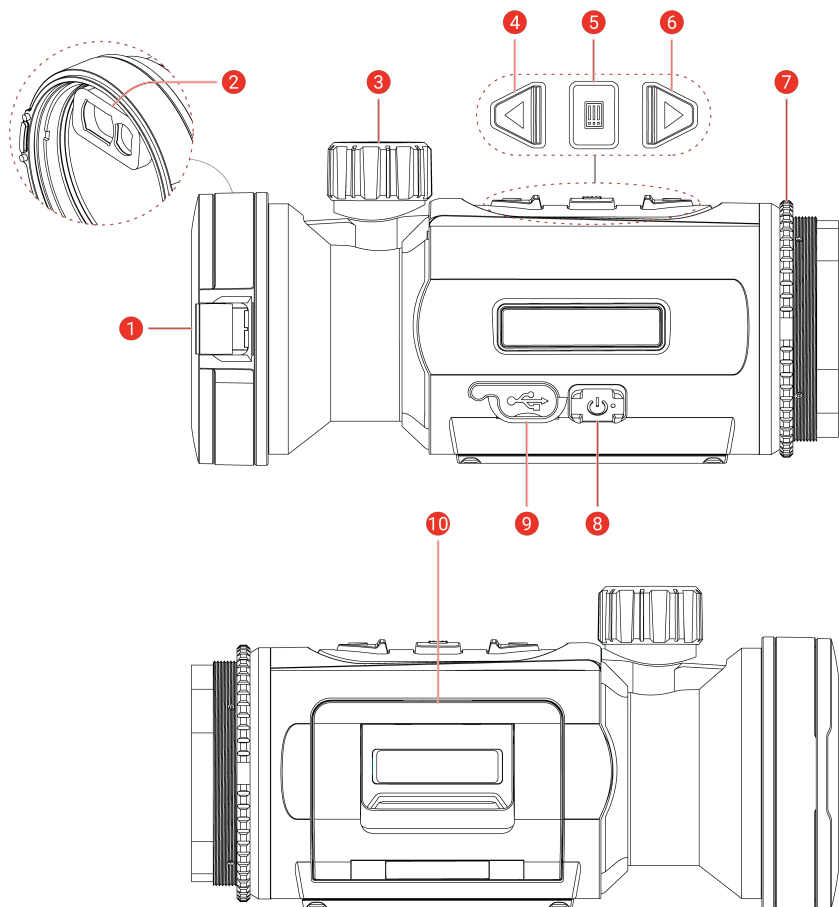

B

1

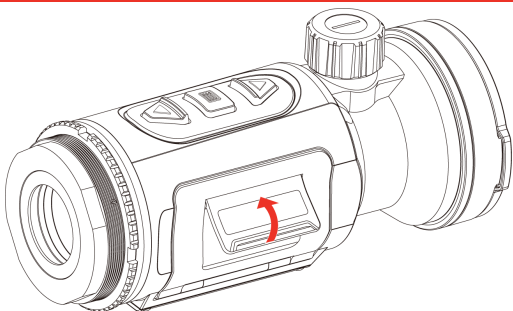

2

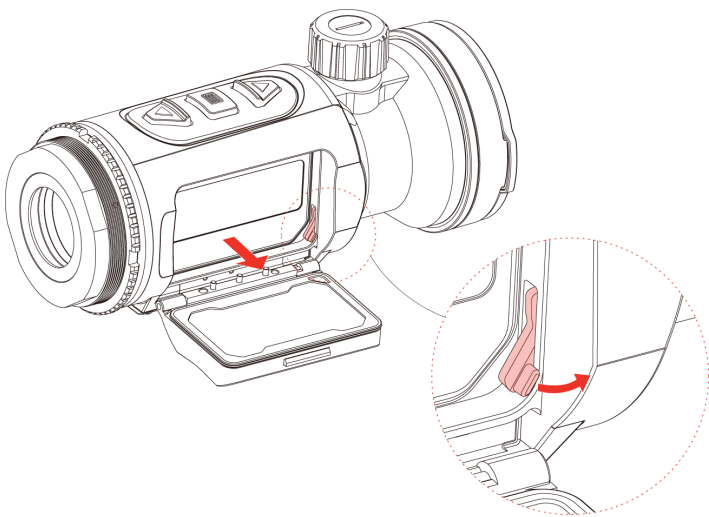

3

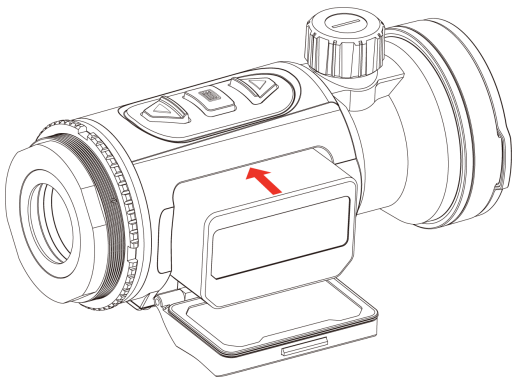

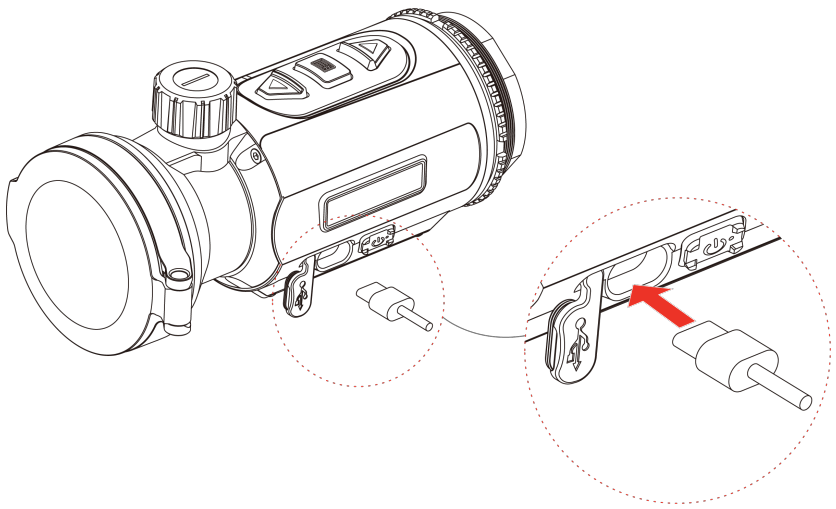
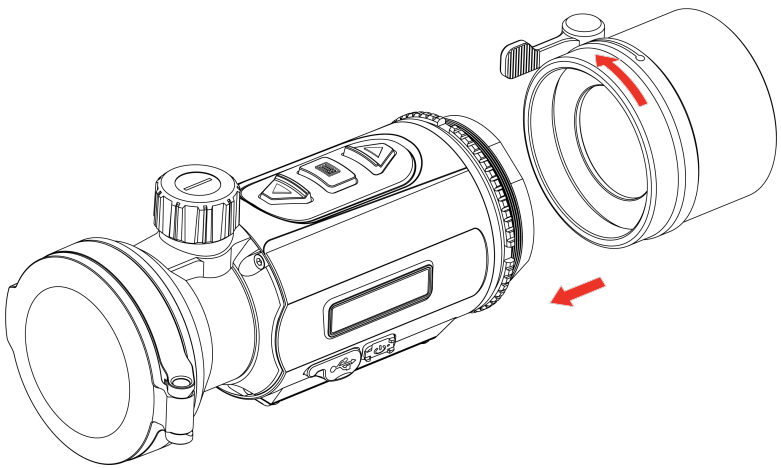
C**D**

E



1. Introduction



HIKMICRO THUNDER 3.0 Thermal Monocular features higher thermal sensitivity, delivering stunning image clarity. The latest HIKMICRO Shutterless Image System (HSIS) ensures a super smooth visual experience, while the enhanced ISP algorithm provides unparalleled detail. Additionally, the compact LRF module in lens design integrates a Laser Range Finder (LRF) module in the objective lens (available on LRF model) for added convenience.

2. Package Content

Device (× 1), Battery (× 2), Battery Charger (× 1), Type-C Cable (× 1), Lint-free Cloth (× 1), Bag (× 1), Wrench (× 1), and Quick Start Guide (× 1).

3. Appearance (Page 1 – A)

The appearance may vary according to different models. Please take the actual product for reference.

1	Lens Cover	Protects the lens.
2	Laser Range Finder (LRF Model)	LRF module in the lens. Measures the distance to the target with laser.
3	Focus Knob	Adjusts focus to obtain clear targets.
4	 Up Key	<p>Non-Menu Mode:</p> <ul style="list-style-type: none"> ♦ Press: Capture snapshots. ♦ Hold: Start/Stop recording videos. ♦ Double-Press: Correct non-uniformity of display (Flat Field Calibration, FFC). <p>Menu Mode: Move up.</p>
5	 Mode Key	<p>Non-Menu Mode:</p> <ul style="list-style-type: none"> ♦ Press: Switch palettes. ♦ Hold: Enter the menu. ♦ Double-Press: Switch Clip-On/Monocular mode. <p>Menu Mode:</p> <ul style="list-style-type: none"> ♦ Press: Confirm/Set parameters. ♦ Hold: Save and exit menu.
6	 Down Key (Clip-On Mode)	<p>Non-Menu Mode (LRF Model):</p> <ul style="list-style-type: none"> ♦ Press: Turn on laser ranging. ♦ Hold: Show/Hide OSD (On Screen Display). ♦ Double-Press: Turn off laser ranging. <p>Non-Menu Mode (Non-LRF Model):</p> <ul style="list-style-type: none"> ♦ Hold: Show/Hide OSD (On Screen Display). <p>Menu Mode: Move down.</p>

 **Down Key**
(Monocular Mode)

Non-Menu Mode (LRF Model):

- ♦ **Press:** Turn on laser ranging.
- ♦ **Hold:** Digital zoom.
- ♦ **Double-Press:** Turn off laser ranging.

Non-Menu Mode (Non-LRF Model):

- ♦ **Press:** Digital zoom.
- ♦ **Hold:** Show/Hide OSD (On Screen Display).

Menu Mode: Move down.

7 Fixing Ring

Holds the clip-on eyepiece in place.

8  **Power Key**

Press: Standby mode/Wake up device.

Hold: Power on/off.

* *The power indicator stays solid red when the device is on.*

9 Type-C Interface

To connect the device to power supply or transmit data with a type-C cable.

10 Battery Compartment For holding the battery.

4. Change Battery (Page 2 – B)

Steps:

1. Lift the battery compartment cover handle and pull the battery compartment cover outwards.
2. Push the battery latch aside (as the arrow shows), and release the battery.
3. Take out the used battery, and insert a new battery. The latch locks the battery in place when the battery is fully inserted.
4. Push the battery compartment cover until it clicks into the locked position.

 **Note**

- ♦ Remove the battery if the device is not used for a long time.
- ♦ The device supports removable Li-ion battery. The charging limited voltage of the battery is 4.2 V. The battery capacity is 3.6 V/4.4 Ah (15.84 Wh).
- ♦ Charge the device for more than 4 hours before first use.
- ♦ The charging temperature should be from 0 °C to 45 °C (32 °F to 113 °F).

5. USB Connection (Page 3 – C)

Steps:

1. Lift the type-C interface cover.
2. Connect the device to a power adapter for charging or a PC for data transmission via the type-C cable.

6. App Connection



- ♦ Firmware Upgrade
- ♦ Browse & Save Exciting Moment
- ♦ Preview & Remote Control
- ♦ How-to Videos
- ♦ Repair Records & Warranty Details

Steps:

1. Scan the QR code to download and install the app.
2. Select  in the device menu to enable hotspot.
3. Turn on WLAN of your phone and connect to the device hotspot.
 - ♦ Hotspot Name: HIKMICRO_Serial No.
 - ♦ Hotspot Password: Go to **Hotspot** in the menu to check the password.
4. Open the app and connect your phone with the device. You can view the device interface on your phone.

Note

The hotspot will be turned off if there is no connection for over 10 minutes.

7. Getting Started

Install Adapter (Page 3 – D)

Install an adapter if you want to connect the device to a daylight scope.

Steps:

1. Rotate the adapter clockwise until it is tightened securely.
2. (Optional) Rotate the fixing ring slightly to lock the buckle if it overlaps the scope and cannot be locked in place.

Note

- ♦ The adapter is not included in the package. Please purchase it separately as needed.
- ♦ The thread size is M52 × 0.75 mm. Purchase the adapter recommended by the manufacturer.











Remove Adapter

Steps:





1. Rotate the adapter counterclockwise to loosen it.
2. Remove the adapter carefully.

Calibrate Image (Page 4 – E)

Steps:

1. Select  in the menu, and press  to enter the setting interface.
2. Select , press  and press  and  to set the menu display size.
3. Select , press  and press  and  to switch calib. profiles.

English

4. Select , press  and press \triangle and ∇ to set the distance to the target.
5. (Optional) Select  to freeze the image.
6. Select  and press  to select X or Y axis, and then press \triangle and ∇ to set the coordinates until the window reaches the target.

8. More Operations

Scan the QR code below to obtain the user manual for more operations.



1. Einleitung



Das HIKMICRO THUNDER 3.0 Wärmebild-Monokular-Funktionen verfügen über eine höhere Wärmeempfindlichkeit und liefern ein atemberaubend klares Bild. Das neueste HIKMICRO Shutterless Image System (HSIS) sorgt für ein fließendes visuelles Erlebnis, während der verbesserte ISP-Algorithmus unvergleichliche Details ermöglicht. Das kompakte LRF-Modul im Objektivdesign integriert außerdem ein Laserentfernungsmesser-Modul (LRF) in die Objektivlinse (erhältlich für das LRF-Modell) für zusätzlichen Komfort.

2. Lieferumfang

Gerät (× 1), Akku (× 2), Akkuladegerät (× 1), Type-C-Kabel (× 1), fusselfreies Tuch (× 1), Tasche (× 1), Imbusschlüssel (× 1) und Schnellstartanleitung (× 1).

3. Erscheinungsbild (Seite 1 – A)

Das Aussehen kann je nach Modell variieren. Bitte nehmen Sie das tatsächliche Produkt als Referenz.

1	Objektivdeckel	Schützt das Objektiv.
2	Laser- Entfernungsmesser <i>(LRF-Modell)</i>	LRF-Modul im Objektiv. Messen Sie die Entfernung zum Ziel mit dem Laser.
3	Fokusrad	Stellen Sie den Fokus ein, um die Ziele klar zu erkennen.
4	 Nach-oben-Taste	<p>Nicht-Menümodus:</p> <ul style="list-style-type: none"> ◆ Drücken: Schnapsschüsse aufnehmen. ◆ Gedrückt halten: Starten/stoppen der Videoaufnahme. ◆ Doppelklick: Ungleichmäßigkeit der Anzeige korrigieren (Flat Field Calibration, FFC). <p>Menümodus: Nach oben.</p>
5	 Modus-Taste	<p>Nicht-Menümodus:</p> <ul style="list-style-type: none"> ◆ Drücken: Paletten umschalten. ◆ Gedrückt halten: Rufen Sie das Menü auf. ◆ Doppelklick: Zwischen Clip-On/Monokular-Modus wechseln. <p>Menümodus:</p> <ul style="list-style-type: none"> ◆ Drücken: Parameter bestätigen/einstellen. ◆ Gedrückt halten: Speichern und Menü verlassen.

▽ **Nach-unten-Taste**
(Clip-On-Modus)

Nicht-Menümodus (LRF-Modell):

- ♦ **Drücken:** Die Laser-Entfernungsmessung einschalten.
- ♦ **Gedrückt halten:** OSD (On Screen Display) ein-/ausblenden.
- ♦ **Doppelklick:** Laser ausschalten.

Nicht-Menümodus (Nicht-LRF-Modell):

- ♦ **Gedrückt halten:** OSD (On Screen Display) ein-/ausblenden.

Menümodus: Nach unten.

6

▽ **Nach-unten-Taste**
(Monokular-Modus)

Nicht-Menümodus (LRF-Modell):

- ♦ **Drücken:** Die Laser-Entfernungsmessung einschalten.
- ♦ **Gedrückt halten:** Digitalzoom.
- ♦ **Doppelklick:** Laser ausschalten.

Nicht-Menümodus (Nicht-LRF-Modell):

- ♦ **Drücken:** Digitalzoom.
- ♦ **Gedrückt halten:** OSD (On Screen Display) ein-/ausblenden.

Menümodus: Nach unten.

7 **Befestigungsring**

Fixiert das Vorsatz-Okular.

8  **Ein/Aus**

Drücken: Standby-Modus/Gerät aufwecken.

Gedrückt halten: Ein/Ausschalten.

* Die Betriebsanzeige leuchtet rot, wenn das Gerät eingeschaltet ist.

9 **Type-C-Schnittstelle**

Schließen Sie das Gerät an die Stromversorgung an oder übertragen Sie Daten mit einem Type-C-Kabel.

10 **Akkufach**

Zum Halten der Akkus.

4. Akku wechseln (Seite 2 – B)

Schritte:

1. Heben Sie den Griff des Batteriefachdeckels an und ziehen Sie den Batteriefachdeckel nach außen.
2. Schieben Sie die Batterieverriegelung zur Seite (in Pfeilrichtung) und geben Sie die Batterie frei.
3. Nehmen Sie die leere Batterie heraus und legen Sie eine neue Batterie ein. Die Verriegelung arretiert die Batterie, wenn sie vollständig eingelegt ist.
4. Drücken Sie den Batteriefachdeckel fest, bis er einrastet.

 **Hinweis**

- ♦ Nehmen Sie die Batterie heraus, wenn das Gerät längere Zeit nicht benutzt wird.

- ♦ Das Gerät unterstützt einen austauschbaren Li-Ionen-Akku. Die Ladespannung des Akkus beträgt 4,2 V. Er hat eine Kapazität von 3,6 V/4,4 Ah (15,84 Wh).
- ♦ Laden Sie das Gerät vor der ersten Verwendung mehr als 4 Stunden lang auf.
- ♦ Die Temperatur beim Aufladen muss zwischen 0 °C bis +45 °C liegen.

5. USB-Anschluss (Seite 3 – C)

Schritte:

1. Öffnen Sie die Schutzkappe des Type-C-Anschlusses.
2. Schließen Sie das Gerät über das Typ-C-Kabel an ein Netzteil zum Aufladen oder an einen PC zur Datenübertragung an.

6. App-Verbindung



- ♦ Firmware-Aktualisierung
- ♦ Spannenden Moment durchsuchen und speichern
- ♦ Vorschau und Fernbedienung
- ♦ Anleitungsvideos
- ♦ Reparaturdatensätze und Garantiedetails

Schritte:

1. Scannen Sie den QR-Code, um die App herunterzuladen und zu installieren.
2. Wählen Sie  im Gerätemenü die Aktivierung des Hotspots aus.
3. Schalten Sie das WLAN Ihres Telefons ein und verbinden Sie sich mit dem Geräte-Hotspot.
 - ♦ Hotspot-Name: HIKMICRO_Seriennummer
 - ♦ Hotspot-Passwort: Gehen Sie im Menü auf **Hotspot**, um das Passwort zu überprüfen.
4. Öffnen Sie die App und verbinden Sie Ihr Smartphone mit dem Gerät. Sie können die Geräteschnittstelle auf Ihrem Telefon anzeigen.

Hinweis

Der Hotspot wird ausgeschaltet, wenn mehr als 10 Minuten lang keine Verbindung besteht.

7. Erste Schritte

Adapter installieren (Seite 3 – D)

Montieren Sie einen Adapter, wenn Sie das Gerät an ein Tageslichtzielfernrohr anschließen möchten.

Schritte:

1. Drehen Sie den Adapter im Uhrzeigersinn, bis er sicher befestigt ist.
2. (Optional) Drehen Sie den Befestigungsring leicht, um den Verschluss zu arretieren, wenn er das Zielfernrohr überlappt und nicht eingerastet werden kann.

Hinweis

Deutsch

- ♦ Der Adapter gehört nicht zum Lieferumfang. Bitte erwerben Sie ihn bei Bedarf separat.
- ♦ Die Gewindegröße ist M52 × 0,75 mm. Kaufen Sie den vom Hersteller empfohlenen Adapter.



















Adapter entfernen

Schritte:

1. Drehen Sie den Adapter gegen den Uhrzeigersinn, um ihn zu lösen.
2. Entfernen Sie den Adapter vorsichtig.

Bild kalibrieren (Seite 4 – E)

Schritte:

1. Wählen Sie im Menü  aus und drücken Sie , um die Einstellungsoberfläche zu öffnen.
2. Wählen Sie  aus, drücken Sie ,  und , um die Größe der Menüanzeige einzustellen.
3. Wählen Sie  aus und drücken Sie ,  und , um zwischen den Kalibrierungsprofilen zu wechseln.
4. Wählen Sie  aus und drücken Sie ,  und , um die Entfernung zum Ziel einzustellen.
5. (Optional) Wählen Sie  aus, um das Bild zu fixieren.
6. Wählen Sie  aus und drücken Sie , um die X- oder Y-Achse auszuwählen, und drücken Sie dann  und , um die Koordinaten einzustellen, bis das Fenster das Ziel erreicht.

8. Weitere Funktionen

Scannen Sie den QR-Code unten, um das Benutzerhandbuch für eine ausführlichere Anleitung abzurufen.



1. Introduction



Le monoculaire thermique HIKMICRO THUNDER 3.0 offre une sensibilité thermique plus élevée et produit une image de clarté stupéfiante. Le tout dernier système d'image sans obturateur HIKMICRO (HSIS) garantit une excellente expérience visuelle, et l'algorithme ISP amélioré fournit des détails inégalés. En outre, le module LRF compact dans la conception de l'objectif intègre un module de télémètre laser (LRF) dans l'objectif (disponible sur le modèle LRF) pour plus de commodité.

2. Contenu de l'emballage

1 appareil, 2 pile, 1 chargeur de piles, 1 câble de type C, 1 chiffon non pelucheux, 1 sac, 1 clé et 1 guide de démarrage rapide.

3. Apparence (Page 1 – A)

L'apparence peut varier selon les modèles. Veuillez vous référer au produit réel.

1	Cache d'objectif	Protège l'objectif.
2	Télémètre laser (Modèle LRF)	Module LRF dans l'objectif. Permet de mesurer la distance à la cible à l'aide du laser.
3	Bouton de mise au point	Permet d'ajuster la mise au point pour obtenir des cibles nettes.
4	 Touche Haut	<p>En dehors du menu Mode :</p> <ul style="list-style-type: none"> ♦ Appuyer: Capturer des instantanés. ♦ Maintenir enfoncé : démarrer/arrêter l'enregistrement vidéo. ♦ Appuyer deux fois: Corriger la non-uniformité de l'affichage (étalonnage du champ plat, FFC). <p>Dans le menu Mode : Déplacement vers le haut.</p>
5	 Touche Mode	<p>En dehors du menu Mode :</p> <ul style="list-style-type: none"> ♦ Appuyer : changer de palette. ♦ Maintenir enfoncé : accéder au menu. ♦ Appuyer deux fois: Activer le mode pince/mode monoculaire. <p>Dans le menu Mode :</p> <ul style="list-style-type: none"> ♦ Appuyer : confirmer/définir des paramètres. ♦ Maintenir enfoncé : Enregistrer et quitter le menu.

▽ Touche Bas
(mode pince)

En dehors du menu Mode (Modèle LRF):

- ♦ **Appuyer** : allumer la télémétrie laser.
- ♦ **Maintenir enfoncé** : Afficher/Masquer le mode OSD (affichage à l'écran).
- ♦ **Appuyer deux fois**: Éteindre le laser.

En dehors du menu Mode (Modèle non-LRF):

- ♦ **Maintenir enfoncé** : Afficher/Masquer le mode OSD (affichage à l'écran).

Dans le menu Mode : Déplacement vers le bas.

6

▽ Touche Bas
(mode monoculaire)

En dehors du menu Mode (Modèle LRF):

- ♦ **Appuyer** : allumer la télémétrie laser.
- ♦ **Maintenir enfoncé** : Zoom numérique.
- ♦ **Appuyer deux fois**: Éteindre le laser

En dehors du menu Mode (Modèle non-LRF):

- ♦ **Appuyer** : Zoom numérique.
- ♦ **Maintenir enfoncé** : Afficher/Masquer le mode OSD (affichage à l'écran).

Dans le menu Mode : Déplacement vers le bas.

7 Bague de fixation

permet de maintenir l'oculaire à pince en place.

8  Touche Alimentation

Appuyer : Mode veille/réactivation de l'appareil.

Maintenir enfoncé : Allumer/éteindre.

* *L'indicateur d'alimentation reste rouge fixe lorsque l'appareil est en marche.*

9 Interface de type C

Permet de connecter l'appareil à l'alimentation électrique ou de transmettre des données à l'aide d'un câble de type C.

10 Compartiment à pile

Permet d'accueillir la batterie.

4. Remplacez la pile (Page 2 - B)

Procédure :

1. Soulevez la poignée du couvercle du compartiment à piles et tirez le couvercle vers l'extérieur.
2. Poussez le loquet de la batterie sur le côté (comme indiqué par la flèche), puis retirez la batterie.
3. Retirez la pile usagée et insérez une nouvelle pile. Le loquet verrouille la pile en place lorsqu'elle est complètement insérée.
4. Poussez le couvercle du compartiment de la batterie jusqu'à ce qu'il s'enclenche en position verrouillée.

☰ Remarque

- Retirez la batterie si l'appareil n'est pas utilisé pendant une longue période.
- L'appareil prend en charge une pile au lithium-ion amovible. La tension de charge limitée de la batterie est de 4,2 V. La capacité de la batterie est de 3,6 V/4,4 A h (15,84 W h).
- Chargez l'appareil pendant au moins 4 heures avant la première utilisation.
- La température de charge doit être comprise entre 0 °C et 45 °C (32 °F à 113 °F).

5. Connexion USB (Page 3 – C)

Procédure :

1. Soulevez le couvercle de l'interface de type C.
2. Connectez l'appareil à un adaptateur électrique pour le charger ou à un PC pour transmettre des données via le câble de type C.

6. Connexion à l'application



- Mise à niveau du micrologiciel
- Naviguer et sauvegarder un moment excitant
- Aperçu et commande à distance
- Vidéos de prise en main
- Archives de réparation et détails de garantie

Procédure :

1. Scannez le QR Code pour télécharger et installer l'application.
2. Sélectionnez  dans le menu de l'appareil pour activer le point d'accès.
3. Activez le réseau local sans fil de votre téléphone et connectez-le au point d'accès de l'appareil.
 - Nom du point d'accès : HIKMICRO_N° de série
 - Mot de passe du point d'accès : Accédez à **Point d'accès** dans le menu pour vérifier le mot de passe.
4. Ouvrez l'application et connectez votre téléphone à l'appareil. Vous pouvez afficher l'interface de l'appareil sur votre téléphone.

☰ Remarque

Le point d'accès sera désactivé s'il n'y a pas de connexion pendant plus de 10 minutes.

7. Premiers pas

Installation de l'adaptateur (Page 3 - D)

Installez un adaptateur si vous souhaitez connecter l'appareil à un monoculaire de jour.

Procédure :

1. Tournez l'adaptateur dans le sens horaire jusqu'à ce qu'il soit correctement serré.
2. (Facultatif) Tournez légèrement l'anneau de fixation pour verrouiller la

boucle si elle chevauche la lunette et ne peut pas être verrouillée en place.

☰ Remarque

- L'adaptateur n'est pas inclus dans l'emballage. Veuillez l'acheter séparément si nécessaire.
- Le filet est de taille M52 × 0,75 mm. Achetez l'adaptateur recommandé par le fabricant.



















Retrait de l'adaptateur

Procédure :

1. Tournez l'adaptateur dans le sens antihoraire pour le desserrer.
2. Retirez l'adaptateur avec soin.

Étalonnage de l'image (Page 4 – E)

Procédure :

1. Sélectionnez  dans le menu, puis appuyez sur  la molette pour accéder à l'interface de réglage.
2. Sélectionnez , appuyez sur  la molette et faites  tourner  pour configurer la taille d'affichage du menu.
3. Sélectionnez , appuyez sur  et appuyez également sur  et sur  pour changer de profil d'étalonnage.
4. Sélectionnez , appuyez sur , sur  et sur  pour régler la distance de la cible.
5. (Facultatif) Sélectionnez  pour figer l'image.
6. Sélectionnez  et appuyez sur  pour sélectionner l'axe X ou Y, puis appuyez sur  et sur  pour régler les coordonnées jusqu'à ce que la fenêtre atteigne la cible.

8. Autres opérations

Scannez le code QR ci-dessous pour obtenir le manuel d'utilisation pour des opérations plus détaillées.



1. Introducción



El monocular térmico HIKMICRO THUNDER 3.0 cuenta con una mayor sensibilidad térmica que ofrece una claridad de imagen impresionante. El último sistema de imagen sin obturador HIKMICRO (HSIS) asegura una experiencia óptica muy fluida, mientras que el algoritmo ISP mejorado ofrece un nivel de detalle sin igual. Además, el diseño compacto del módulo LRF de la lente integra un módulo de telémetro láser (LRF) en la lente objetivo (disponible en el modelo LRF) para mayor comodidad.

2. Contenido del paquete

1 dispositivo, 2 baterías, 1 cargador de baterías, 1 cable tipo C, 1 gamuza, 1 bolsa, 1 llave y 1 guía de inicio rápido.

3. Apariencia (Página 1 – A)

La apariencia puede variar dependiendo del modelo. Seleccione el tipo del producto real como referencia.

1	Tapa de la lente	Protege la lente.
2	Telémetro láser (modelo LRF)	Módulo LRF en la lente. Mide la distancia al objetivo con láser.
3	Rueda de enfoque	Ajusta el enfoque para captar objetivos claros.
4	 Tecla Arriba	<p>Modo sin menú:</p> <ul style="list-style-type: none"> ♦ Pulsar brevemente: Capturar instantáneas. ♦ Mantener pulsado: Iniciar/detener grabación de vídeo. ♦ Pulsar dos veces: Corregir la falta de uniformidad de la pantalla (calibración de campo plano, FFC). <p>Modo menú: Mover hacia arriba.</p>
5	 Tecla de modo	<p>Modo sin menú:</p> <ul style="list-style-type: none"> ♦ Pulsar brevemente: Cambiar las paletas. ♦ Mantener pulsado: Entrar/salir del menú. ♦ Pulsar dos veces: Cambiar modo Clip-On/Monocular. <p>Modo menú:</p> <ul style="list-style-type: none"> ♦ Pulsar brevemente: Confirmar/establecer los parámetros. ♦ Mantener pulsado: Guardar y salir del menú.

▽ Tecla Abajo
(modo Clip-On)

Modo sin menu (*modelo LRF*):

- ♦ **Pulsar brevemente:** Activar el registro láser.
- ♦ **Mantener pulsado:** Mostrar/Ocultar OSD (visualización en pantalla).
- ♦ **Pulsar dos veces:** Desactivar el láser.

Modo sin menu (*modelo no LRF*):

- ♦ **Mantener pulsado:** Mostrar/Ocultar OSD (visualización en pantalla).

Modo menú: Mover hacia abajo.

6

▽ Tecla Abajo
(modo Monocular)

Modo sin menu (*modelo LRF*):

- ♦ **Pulsar brevemente:** Activar el registro láser.
- ♦ **Mantener pulsado:** Zoom digital.
- ♦ **Pulsar dos veces:** Desactivar el láser.

Modo sin menu (*modelo no LRF*):

- ♦ **Pulsar brevemente:** Zoom digital.
- ♦ **Mantener pulsado:** Mostrar/Ocultar OSD (visualización en pantalla).

Modo menú: Mover hacia abajo.

7 Anillo de sujeción

Sujeta el ocular en su lugar.

8  Botón de encendido

Pulsar brevemente: Modo en espera/activar dispositivo.

Mantener pulsado: Encendido/apagado.
* *El indicador de encendido se mantiene iluminado en rojo cuando el dispositivo está encendido.*

9 Interfaz de tipo C

Conecta el dispositivo a la fuente de alimentación o transmite datos con un cable USB tipo C.

10 Compartimento de las pilas

Alberga la batería.

4. Cambiar la batería (Página 2 – B)

Pasos:

1. Levante la tapa del compartimento de la batería agarrando por el asa, y saque la tapa tirando hacia afuera.
2. Empuje el pestillo de la batería hacia el lado (como muestra la flecha), y libere la batería.
3. Saque la batería usada e introduzca una batería nueva. El pestillo bloquea la batería en su sitio cuando está completamente introducida.

- Empuje la tapa del compartimiento de la batería hasta que encaje en su posición de bloqueo.

Nota

- Retire la pila si no va a utilizar el dispositivo durante un periodo de tiempo prolongado.
- El dispositivo admite una batería de iones de litio extraíble. La tensión limitada de carga de la batería es de 4,2 V. La capacidad de la batería es 3,6 V/4,4 Ah (15,84 Wh).
- Cargue el dispositivo durante más de 4 horas antes del primer uso.
- La temperatura de carga debe ser de 0 °C a 45 °C.

5. Conexión USB (Página 3 – C)

Pasos:

- Levante la tapa del conector USB tipo C.
- Conecte el dispositivo a un adaptador de corriente para cargarlo o a una PC para la transmisión de datos mediante el cable tipo C.

6. Conexión de la aplicación



- Actualización del firmware
- Explore y guarde momentos emocionantes
- Vista previa y control remoto
- Vídeos explicativos
- Registros de reparación y detalles de garantía

Pasos:

- Escanee el código QR para descargar e instalar la aplicación.
- Seleccione  en el menú del dispositivo para activar el punto de acceso wifi.
- Active la WLAN de su teléfono y conéctese al punto de acceso wifi del dispositivo.
 - Nombre del punto de acceso: HIKMICRO_Núm. de serie
 - Contraseña del punto de acceso wifi: Vaya a **Punto de acceso** en el menú para comprobar la contraseña.
- Abra la aplicación y conecte el teléfono con el dispositivo. Podrá ver la interfaz del dispositivo en su teléfono.

Nota

El punto de acceso se desactivará si no hay una conexión durante más de 10 minutos.

7. Primeros pasos

Instalar el adaptador (Página 3 – D)

Instale un adaptador si quiere conectar una mira telescópica diurna en el dispositivo.

Pasos:

1. Gire el adaptador en sentido horario hasta que se fije correctamente.
2. (Opcional) Gire levemente el anillo de sujeción para bloquear la hebilla si se superpone con el visor y no se puede bloquear en su lugar.

Nota

- ♦ El adaptador no se incluye en el paquete. Cómprelo por separado cuando lo necesite.
- ♦ El tamaño de la rosca es M52 × 0,75 mm. Adquiera el adaptador recomendado por el fabricante.



















Desconexión del adaptador

Pasos:

1. Gire el adaptador en sentido contrario a las agujas del reloj para aflojarlo.
2. Retire el adaptador con cuidado.

Calibrar la imagen (Página 4 – E)

Pasos:

1. Seleccione  en el menú y pulse  para entrar en la interfaz de configuración.
2. Seleccione  y pulse ,  y  para configurar el tamaño de visualización del menú.
3. Seleccione  y pulse ,  y  para cambiar los perfiles de calibración.
4. Seleccione  y pulse ,  y  para configurar la distancia hasta el objetivo.
5. (Opcional) Seleccione  para congelar la imagen.
6. Seleccione  y pulse  para seleccionar el eje X o Y. Luego, pulse  y  para configurar las coordenadas hasta que la ventana llegue al objetivo.

8. Más operaciones

Escanee el siguiente código QR para obtener el manual de usuario para conocer todas las operaciones.



1. Introdução



O Monóculo térmico HIKMICRO THUNDER 3.0 apresenta uma sensibilidade térmica superior, proporcionando uma nitidez de imagem incrível. O mais recente Sistema de imagem sem obturador da HIKMICRO (HSIS) garante uma experiência ótica incrivelmente uniforme, enquanto o algoritmo ISP otimizado fornece um nível de detalhe inigualável. Adicionalmente, o módulo LRF compacto no design da lente integra um módulo de Medidor de distâncias a laser (LRF) na lente da objetiva (disponível no modelo LRF) para uma comodidade acrescida.

2. Conteúdo da embalagem

Dispositivo (× 1), bateria (× 2), carregador de bateria (× 1), cabo Type-C (× 1), pano sem fiapos (× 1), bolsa (× 1), chave inglesa (× 1) e guia de início rápido (× 1).

3. Aspeto (Página 1 – A)

O aspeto pode variar consoante os modelos. Tenha o produto real como referência.

1	Tampa da lente	Protege a lente.
2	Medidor de distâncias a laser <i>(Modelo LRF)</i>	Módulo LRF na lente. Mede a distância até ao alvo com o laser.
3	Botão de focagem	Ajuste a focagem para obter alvos com maior nitidez.
4	 Tecla Para cima	<p>Modo não-menu:</p> <ul style="list-style-type: none"> ♦ Premir: Capture instantâneos. ♦ Premir sem soltar: Iniciar/parar de gravar vídeo. ♦ Premir duas vezes: Corrigir a não uniformidade da visualização (calibração de campo plano, FFC). <p>Modo de menu: Mover para cima.</p>
5	 Tecla de modo	<p>Modo não-menu:</p> <ul style="list-style-type: none"> ♦ Premir: Alterar as paletas. ♦ Premir sem soltar: Entre no menu. ♦ Premir duas vezes: Alternar entre o modo Clip-On/Monocular. <p>Modo de menu:</p> <ul style="list-style-type: none"> ♦ Premir: Confirmar/definir parâmetros. ♦ Premir sem soltar: Guardar e sair do menu.

▽ Tecla Para baixo
(modo Clip-On)

Modo não-menu (*Modelo LRF*):

- ♦ **Premir:** Ligar o alcance do laser.
- ♦ **Premir sem soltar:** Mostrar/ocultar OSD (visualização no ecrã).
- ♦ **Premir duas vezes:** Desativar o laser.

Modo não-menu (*Modelo não LRF*):

- ♦ **Premir sem soltar:** Mostrar/ocultar OSD (visualização no ecrã).

Modo de menu: Mover para baixo.

6

▽ Tecla Para baixo
(modo Monocular)

Modo não-menu (*Modelo LRF*):

- ♦ **Premir:** Ligar o alcance do laser.
- ♦ **Premir sem soltar:** Zoom digital.
- ♦ **Premir duas vezes:** Desativar o laser.

Modo não-menu (*Modelo não LRF*):

- ♦ **Premir:** Zoom digital.
- ♦ **Premir sem soltar:** Mostrar/ocultar OSD (visualização no ecrã).

Modo de menu: Mover para baixo.

7 Anel de focagem

Mantém o óculo no lugar.

8  Tecla de ligar/desligar

Premir: Modo de espera/Ativar dispositivo.

Premir sem soltar: Ligar/desligar.

**O indicador de corrente permanece vermelho fixo quando o dispositivo está ligado.*

9 Interface Tipo-C

Ligue o dispositivo à fonte de alimentação ou transmita dados através de um cabo Tipo-C.

10 Compartimento das pilhas Para inserir a bateria.

4. Mudar a bateria (Página 2 – B)

Passos:

1. Levante e puxe a tampa do compartimento da bateria para fora.
2. Empurre a lingueta da bateria para o lado (de acordo com a seta) e solte a bateria.
3. Retire a bateria usada e insira uma nova. A lingueta mantém a bateria no lugar quando está totalmente inserida.
4. Empurre a tampa do compartimento da bateria até bloquear na posição com um clique.

 **Nota**

- ♦ Retire as pilhas caso não utilize o dispositivo por um longo período de tempo.
- ♦ O dispositivo suporta uma bateria de íões de lítio amovível. A tensão de

carregamento limitada é de 4,2 V. A capacidade da bateria é de 3,6 V/4,4 Ah (15,84 Wh).

- ♦ Antes da primeira utilização, carregue o dispositivo durante mais de 4 horas.
- ♦ A temperatura de carregamento deve situar-se entre os 0 °C e 45 °C (32 °F e 113 °F).

5. Ligação USB (Página 3 – C)

Passos:

1. Levante a cobertura da interface tipo C.
2. Ligue o dispositivo a um transformador para carregamento ou a um PC para transmissão de dados através do cabo Type-C.

6. Ligação através da aplicação



- ♦ Atualização do firmware
- ♦ Explorar e guardar momento excitante
- ♦ Pré-visualização e Controlo remoto
- ♦ Tutoriais de vídeo
- ♦ Registos de reparação e Detalhes da garantia

Passos:

1. Faça a leitura do código QR para transferir e instalar a aplicação.
2. Selecione  no menu do dispositivo para ativar o hotspot.
3. Ative a WLAN no seu telefone e estabeleça ligação ao hotspot do dispositivo.
 - ♦ Nome do hotspot: HIKMICRO_N.º de série
 - ♦ Palavra-passe do hotspot: Aceda a **Hotspot** no menu para verificar a palavra-passe.
4. Abra a aplicação e ligue o seu telefone ao dispositivo. Pode ver a interface do dispositivo no seu telefone.

Nota

O hotspot vai ser desligado se não ocorrer nenhuma ligação durante mais de 10 minutos.

7. Começar

Instalar o adaptador (Página 3 – D)

Instale um adaptador se pretender ligar um osciloscópio diurno ao dispositivo.

Passos:

1. Rode o adaptador no sentido dos ponteiros do relógio até ficar bem apertado.
2. (Opcional) Rode ligeiramente o anel de fixação para bloquear a fivela se esta se sobrepuser à mira e não for possível fixá-la.

Nota

- ♦ O adaptador não está incluído na embalagem. Adquirá-o separadamente, conforme necessário.
- ♦ O tamanho da rosca é M52 × 0,75 mm. Adquirá o adaptador recomendado pelo fabricante.



















Remover o adaptador

Passos:

1. Gire o parafuso no sentido contrário ao dos ponteiros do relógio para o desapertar.
2. Remova o adaptador cuidadosamente.

Calibrar imagem (Página 4 – E)

Passos:

1. Selecione  no menu e prima  para aceder à interface de definição.
2. Selecione , prima  e prima  e  para definir o tamanho de visualização do menu.
3. Selecione , prima  e prima  e  para alternar entre os perfis de calibração.
4. Selecione , prima  e prima  e  para definir a distância até ao alvo.
5. (Opcional) Selecione  para congelar a imagem.
6. Selecione  e prima  para seleccionar o eixo X ou Y e, em seguida, prima  e  para definir as coordenadas até a janela atingir o alvo.

8. Mais operações

Leia o código QR abaixo para obter o manual do utilizador e aceder a mais operações.



1. Introduzione



Il termocannocchiale monoculare HIKMICRO THUNDER 3.0 è caratterizzato da una sensibilità termica più elevata, per offrire una straordinaria nitidezza d'immagine. La nuova tecnologia HIKMICRO Shutterless Image System (HSIS) garantisce un'esperienza visiva estremamente fluida, mentre l'algoritmo ISP migliorato fornisce dettagli senza pari. Inoltre, il modulo LRF compatto nel design dell'obiettivo integra un modulo telemetro laser (LRF) nell'obiettivo (disponibile sul modello LRF) per una maggiore comodità.

2. Contenuto della confezione

Dispositivo (1 pz.), batteria (2 pz.), caricabatterie (1 pz.), cavo Tipo-C (1 pz.), panno privo di pelucchi (1 pz.), borsa (1 pz.), chiave (1 pz.), guida introduttiva (1 pz.).

3. Descrizione (Pagina 1 – A)

L'aspetto può variare a seconda del modello. Fare riferimento al prodotto reale.

1	Copriobiettivo	Protegge l'obiettivo.
2	Telemetro laser (Modello LRF)	Modulo LRF nell'obiettivo. Misura la distanza del bersaglio con il laser.
3	Manopola di messa a fuoco	Consente di regolare la messa a fuoco per avere dei bersagli chiari.
4	 Pulsante Su	<p>Modalità senza menu:</p> <ul style="list-style-type: none"> ♦ Pressione breve: per acquisire istantanee. ♦ Pressione lunga: Avvia/interrompi la registrazione video. ♦ Doppia pressione: correzione disuniformità del display (Flat Field Calibration, FFC). <p>Modalità menu: movimento in su.</p>
5	 Pulsante della modalità	<p>Modalità senza menu:</p> <ul style="list-style-type: none"> ♦ Pressione breve: cambio tavolozze. ♦ Pressione lunga: accesso al menu. ♦ Doppia pressione: cambio modalità clip-on/monoculare. <p>Modalità menu:</p> <ul style="list-style-type: none"> ♦ Pressione breve: confermare/impostare i parametri. ♦ Pressione lunga: salvare e uscire dal menu.

▽ Pulsante Giù
(modalità clip-on)

Modalità senza menu (*Modello LRF*):

- ♦ **Pressione breve:** attiva la telemetria laser.
- ♦ **Pressione lunga:** mostra/nascondi OSD (On Screen Display).
- ♦ **Doppia pressione:** disattiva laser.

Modalità senza menu (*modello non LRF*):

- ♦ **Pressione lunga:** mostra/nascondi OSD (On Screen Display).

Modalità menu: movimento in giù.

6

▽ Pulsante Giù
(modalità monoculare)

Modalità senza menu (*Modello LRF*):

- ♦ **Pressione breve:** attiva la telemetria laser.
- ♦ **Pressione lunga:** Zoom digitale.
- ♦ **Doppia pressione:** disattiva laser.

Modalità senza menu (*modello non LRF*):

- ♦ **Pressione breve:** Zoom digitale.
- ♦ **Pressione lunga:** mostra/nascondi OSD (On Screen Display).

Modalità menu: movimento in giù.

7 **Anello di fissaggio**

Consente di fissare l'oculare in posizione.

8  Pulsante di alimentazione

Pressione breve: modalità standby/riattivazione dispositivo.

Pressione lunga: accensione/spengimento.

* *La spia di alimentazione emette una luce rossa fissa quando il dispositivo è acceso.*

9 **Interfaccia Type-C:**

Collegare il dispositivo alla fonte di alimentazione o trasmettere dati con un cavo USB-C.

10 **Vano batterie**

Contiene le batterie.

4. Sostituzione della batteria (Pagina 2 - B)

Procedura:

1. Sollevare l'impugnatura del coperchio del vano batteria e tirare il coperchio verso l'esterno.
2. Spingere il fermo della batteria di lato (come indicato dalla freccia) e rilasciare la batteria.
3. Estrarre la batteria usata e inserirne una nuova. Il fermo della batteria blocca quest'ultima in posizione dopo che è stata completamente inserita nel vano.
4. Spingere il coperchio del vano batterie fino a quando scatta nella posizione di blocco.

 **Nota**

- ♦ Estrarre la batteria se il dispositivo non viene utilizzato per lunghi periodi di

tempo.

- ♦ Il dispositivo supporta batterie rimovibili agli ioni di litio. Il limite di tensione di carica della batteria è 4,2 V, la capacità è di 3,6 V/4,4 Ah (15,84 Wh).
- ♦ Caricare il dispositivo per più di 4 ore prima di utilizzarlo per la prima volta.
- ♦ La temperatura di carica deve essere compresa tra 0 °C e 45 °C.

5. Connessione USB (Pagina 3 – C)

Procedura:

1. Sollevare il coperchio della porta Type-C.
2. Collegare il dispositivo a un alimentatore per la ricarica o a un PC per la trasmissione dei dati tramite il cavo Tipo-C.

6. Connessione con l'app



- ♦ Aggiornamento firmware
- ♦ Sfoglia e salva i momenti più entusiasmanti
- ♦ Anteprima e controllo da remoto
- ♦ Video illustrativi
- ♦ Registri di riparazione e dettagli sulla garanzia

Procedura:

1. Scansiona il codice QR per scaricare e installare l'app.
2. Selezionare  nel menu del dispositivo per attivare l'hotspot.
3. Attivare la connettività WLAN del telefono e connettersi all'hotspot del dispositivo.
 - ♦ Nome dell'hotspot: HIKMICRO_numero di serie
 - ♦ Password hotspot: Andare in **Hotspot** nel menu per verificare la password.
4. Avviare l'app e connettere il cellulare al dispositivo. È possibile visualizzare l'interfaccia del dispositivo sul telefono.

 **Nota**

L'hotspot viene disattivato se non c'è nessuna connessione per più di 10 minuti.

7. Operazioni preliminari

Installazione dell'adattatore (Pagina 3 – D)

Installare un adattatore se si desidera collegare un mirino per la luce diurna al dispositivo.

Procedura:

1. Ruotare l'adattatore in senso orario fino a fissarlo saldamente.
2. (Opzionale) Ruotare leggermente l'anello di fissaggio per bloccare il fermaglio se il fermaglio si sovrappone al mirino e non può essere fissato in posizione.

 **Nota**

- ♦ L'adattatore non è incluso nella confezione. dovrà essere acquistato

separatamente, secondo necessità.

- ♦ Le dimensioni della filettatura sono M52 × 0,75 mm. Acquistare l'adattatore consigliato dal produttore.











Rimozione dell'adattatore

Procedura:

1. Ruotare l'adattatore in senso antiorario per allentarlo.
2. Rimuovere l'adattatore con cura.

Calibrazione immagine (Pagina 4 – E)

Procedura:

1. Selezionare  nel menu, quindi premere  per accedere alla schermata di impostazione.
2. Selezionare , premere , quindi premere \triangle e ∇ per impostare le dimensioni di visualizzazione del menu.
3. Selezionare , premere , quindi premere \triangle e ∇ per cambiare il profilo di calibrazione.
4. Selezionare , premere , quindi premere \triangle e ∇ per impostare la distanza dal bersaglio.
5. (Opzionale) Selezionare  per bloccare l'immagine.
6. Selezionare  e premere  per selezionare l'asse X o Y, quindi premere \triangle e ∇ per impostare le coordinate finché la finestra non raggiunge il bersaglio.

8. Altre operazioni

Eseguire la scansione del codice QR per scaricare il manuale d'uso e trovare informazioni dettagliate su altre operazioni.



1. Úvod



Tepelný monokulár HIKMICRO THUNDER 3.0 se vyznačuje vyšší tepelnou citlivostí a poskytuje ohromující čistotu obrazu. Nejnovější systém HIKMICRO Shutterless Image System (HSIS) zajišťuje mimořádně plynulý vizuální zážitek, zatímco vylepšený algoritmus ISP poskytuje jedinečné detaily. Kompaktní modul LRF v konstrukci objektivu navíc integruje modul laserového dálkoměru (LRF) do objektivu (k dispozici u modelu LRF) pro větší pohodlí.



2. Obsah balení

Zařízení (× 1), baterie (× 2), nabíječka (× 1), kabel typu C (× 1), hadřík bez chloupků (× 1), taška (× 1), klíč (× 1) a stručný návod k použití (× 1).

3. Vzhled (strana 1 – A)

Vzhled se může u různých modelů lišit. Jako referenci použijte skutečný výrobek.

1	Krytka objektivu	Slouží k ochraně objektivu.
2	Hledáček laserového dálkoměru (Model LRF)	Modul LRF v objektivu. Slouží k měření vzdálenosti cíle pomocí laseru.
3	Zaostřovací knoflík	Upravte zaostření a vyhledejte jasné cíle. Režim bez nabídky: <ul style="list-style-type: none"> ♦ Stisknutí: Slouží k zachycení snímků. ♦ Podržení: Slouží ke spuštění/ukončení nahrávání videa. ♦ Dvojitě stisknutí: Korekce nerovnoměrnosti zobrazení (Flat Field Calibration, FFC). Režim nabídky: Posunutí nahoru.
4	 Šipka nahoru	Režim bez nabídky: <ul style="list-style-type: none"> ♦ Stisknutí: Přepnutí palet. ♦ Podržení: Otevřete nabídku. ♦ Dvojitě stisknutí: Přepínání režimu Clip-On/Monokulár. Režim nabídky: <ul style="list-style-type: none"> ♦ Stisknutí: Slouží k potvrzení nebo nastavení parametrů. ♦ Podržení: Uložení a ukončení nabídky.
5	 Klávesa režimu	Režim bez nabídky (Model LRF): <ul style="list-style-type: none"> ♦ Stisknutí: Slouží k zapnutí určování vzdálenosti laserem. ♦ Podržení: Zobrazení/skrytí OSD (On Screen Display).
6	 Šipka dolů (režimu Clip-On)	

	<ul style="list-style-type: none">♦ Dvojitě stisknutí: Vypněte laser. Režim bez nabídky (Model bez LRF): <ul style="list-style-type: none">♦ Podržení: Zobrazení/skrytí OSD (On Screen Display). Režim nabídky: Posuňte dolů.
 Šipka dolů (režimu Monokulár)	Režim bez nabídky (Model LRF): <ul style="list-style-type: none">♦ Stisknutí: Slouží k zapnutí určování vzdálenosti laserem.♦ Podržení: Digitální zoom.♦ Dvojitě stisknutí: Vypněte laser. Režim bez nabídky (Model bez LRF): <ul style="list-style-type: none">♦ Stisknutí: Digitální zoom.♦ Podržení: Zobrazení/skrytí OSD (On Screen Display). Režim nabídky: Posuňte dolů.
7 Upínací kroužek	Slouží k udržení nacvakávacího okuláru na místě.
8  Vypínač	Stisknutí: Pohotovostní režim/probuzení zařízení. Podržení: Zapnutí/vypnutí. <i>* Je-li zařízení zapnuté, svítí indikátor napájení nepřerušovaně červeně.</i>
9 Konektor typu C	Připojte zařízení ke zdroji napájení nebo přenášejte data pomocí kabelu typu C.
10 Prostor pro baterie	Sem se vkládá baterie.

4. Výměna baterie (strana 2 - B)

Kroky:

1. Zvedněte držadlo krytu prostoru pro baterie a vytáhněte kryt prostoru pro baterie směrem ven.
2. Stlačte západku baterie do strany (ve směru šipky) a uvolněte baterii.
3. Vyjměte použitou baterie a vložte novou. Jakmile je baterie zcela zasunuta, západka zajistí baterii na místě.
4. Stlačte kryt prostoru pro baterie, dokud nezapadne do zajištěné polohy.

Poznámka

- ♦ Pokud zařízení nebudete delší dobu používat, vyjměte z něj baterii.
- ♦ Zařízení podporuje vyjímatelnou lithium-iontovou baterii. Nabíjecí omezené napětí baterie je 4,2 V. Kapacita baterie je 3,6 V / 4,4 Ah (15,84 Wh).
- ♦ Před prvním použitím nabíjete zařízení po dobu více než 4 hodiny.
- ♦ Teplota při nabíjení by měla být v rozsahu 0 °C až 45 °C.

5. Připojení USB (strana 3 - C)

Kroky:

1. Zvedněte kryt konektoru typu C.
2. Připojte zařízení k napájecímu adaptéru pro nabíjení nebo k počítači pro přenos dat pomocí kabelu typu C.

6. Připojení aplikace



- ♦ Upgrade firmwaru
- ♦ Procházení a ukládání vzrušujících momentů
- ♦ Náhled a dálkové ovládání
- ♦ Videá s postupy
- ♦ Záznamy o opravách a záruční údaje

Kroky:

1. Naskenování kódu QR si stáhněte a nainstalujte aplikaci.
2. Výběrem  v nabídce zařízení povolíte hotspot.
3. Zapněte síť WLAN telefonu a připojte se k hotspotu zařízení.
 - ♦ Název hotspotu: HIKMICRO_Sériové číslo
 - ♦ Heslo hotspotu: V nabídce přejděte na **Hotspot** a zkontrolujte heslo.
4. Otevřete aplikaci a připojte telefon k zařízení. Na telefonu si můžete zobrazit rozhraní zařízení.

Poznámka

Hotspot se vypne, pokud není připojení déle než 10 minut.

7. Začínáme

Montáž adaptéru (strana 3 - D)

Pokud chcete zařízení připevnit k puškohledu pro denní světlo, namontujte adaptér.

Kroky:

1. Otáčejte adaptérem ve směru hodinových ručiček, dokud nebude pevně utažen.
2. (Volitelné) Pokud přezka překrývá lunetu a nelze ji zajistit na místě, mírně otočte upevňovacím kroužkem, abyste přezku zajistili.

Poznámka

- ♦ Adaptér není součástí balení. V případě potřeby jej zakupte samostatně.
- ♦ Velikost závitu je M52 × 0,75 mm. Zakupte si adaptér doporučený výrobcem.











Demontáž adaptéru

Kroky:

1. Povolte adaptér tak, že jím budete otáčet proti směru hodinových ručiček.
2. Opatrně sejměte adaptér.

Kalibrace snímku (strana 4 - E)

Kroky:

1. V nabídce vyberte  a stisknutím tlačítka  přejděte do rozhraní nastavení.
2. Vyberte , stiskněte  a stisknutím \triangle a ∇ nastavte velikost zobrazení nabídky.
3. Vyberte , stiskněte  a stisknutím \triangle a ∇ přepněte kalibrační profily.
4. Vyberte , stiskněte  a stisknutím \triangle a ∇ nastavte vzdálenost k cíli.
5. (Volitelné) Výběrem  zmrazte snímek.
6. Vyberte  a stisknutím  vyberte osu X nebo Y. Potom stisknutím \triangle and ∇ nastavujte souřadnice, dokud okno nedosáhne cíle.

8. Další operace

Návod k obsluze s dalšími operacemi získáte naskenováním kódu QR níže.



1. Úvod



Termografický monokulár HIKMICRO THUNDER 3.0 sa vyznačuje vyššou termografickou citlivosťou a poskytuje úžasne čistý obraz. Najnovší zobrazovací systém HIKMICRO Shutterless Image System (HSIS) zabezpečuje mimoriadne plynulý vizuálny zážitok, zatiaľ čo vylepšený algoritmus ISP (spracovanie obrazového signálu) poskytuje jedinečné detaily. Kompaktný modul LRF v konštrukcii objektívu navyše integruje modul laserového diaľkomeru (LRF) do objektívu (k dispozícii pri modeli s LRF) pre väčšie pohodlie.

2. Obsah balenia

Zariadenie (1 ×), batéria (2 ×), nabíjačka batérie (1 ×), kábel typu C (1 ×), utierka neuvolňujúca vlákna (1 ×), taška (1 ×), kľúč (1 ×) a príručka so stručným návodom (1 ×).

3. Vzhľad (strana 1 – A)

Vonkajší vzhľad sa pri rôznych modeloch môže líšiť. Na referenčné účely použite skutočný výrobok.

1	Kryt objektívu	Chráni objektív.
2	Laserový diaľkomer (Model s LRF)	Modul LRF v objektíve. Meria vzdialenosť k cieľu pomocou lasera.
3	Zaostrovací gombík	Úprava zaostrenia, aby ste získali jasné ciele.
4	 Kláves so šípkou nahor	<p>Režim mimo ponuky:</p> <ul style="list-style-type: none"> ♦ Stlačenie: Zachytenie snímok. ♦ Podržanie: Spustenie/zastavenie zaznamenávania videí. ♦ Dvojité stlačenie: Korekcia nerovnomernosti zobrazenia (kalibrácia plochého poľa, FFC). <p>Režim ponuky: Pohyb nahor.</p>
5	 Kláves režimu	<p>Režim mimo ponuky:</p> <ul style="list-style-type: none"> ♦ Stlačenie: Prepínanie paliet. ♦ Podržanie: Vstúpte do ponuky. ♦ Dvojité stlačenie: Zapnutie režimu Clip-On/monokulárneho režimu. <p>Režim ponuky:</p> <ul style="list-style-type: none"> ♦ Stlačenie: Potvrdenie/nastavenie parametrov. ♦ Podržanie: Uloženie a ukončenie ponuky.

▽ Kláves so šípkou nadol (režimu Clip-On)

Režim mimo ponuky (Model s LRF):

- ♦ **Stlačenie:** Zapnutie merania vzdialenosti laserom.
- ♦ **Podržanie:** Zobrazenie/skrytie OSD (ponuka na obrazovke).
- ♦ **Dvojité stlačenie:** Vypína laser.

Režim mimo ponuky (Model bez LRF):

- ♦ **Podržanie:** Zobrazenie/skrytie OSD (ponuka na obrazovke).

Režim ponuky: Pohyb nadol.

6

▽ Kláves so šípkou nadol (monokulárneho režimu)

Režim mimo ponuky (Model s LRF):

- ♦ **Stlačenie:** Zapnutie merania vzdialenosti laserom.
- ♦ **Podržanie:** Digitálne priblíženie.
- ♦ **Dvojité stlačenie:** Vypína laser.

Režim mimo ponuky (Model bez LRF):

- ♦ **Stlačenie:** Digitálne priblíženie.
- ♦ **Podržanie:** Zobrazenie/skrytie OSD (ponuka na obrazovke).

Režim ponuky: Pohyb nadol.

7 **Fixačný krúžok**

Drží nasúvací okulár na svojom mieste.

8  Kláves napájania

Stlačenie: Pohotovostný režim/spustenie zariadenia.

Podržanie: Zapnutie/vypnutie napájania.

* *Indikátor napájania svieti neprerušovanou červenou, keď je zariadenie zapnuté.*

9 **Rozhranie Type-C**

Pripojenie zariadenia k napájaniu alebo na prenos údajov pomocou kábla typu C.

10 **Priehradka na batérie**

Na držanie batérie.

4. Výmena batérie (strana 2 – B)

Postup:

1. Zdvihnite rukoväť krytu priehradky na batérie a vytiahnite von kryt priehradky.
2. Potlačte západku batérie bokom (podľa zobrazenia šípky) a uvoľnite batériu.
3. Vyberte použitú batériu a vložte novú batériu. Keď batériu úplne vsuniete, západka ju zaistí na mieste.
4. Zatlačte kryt priehradky na batérie, kým nedosadne do zaistenej polohy.

 **Poznámka**

- ♦ Ak sa zariadenie dlhšiu dobu nepoužíva, vyberte z neho batériu.
- ♦ Zariadenie podporuje vymeniteľnú lítiovo-iónovú batériu. Obmedzené

napätie pri nabíjaní batérie je 4,2 V. Kapacita batérie je 3,6 V/4,4 Ah (15,84 Wh).

- Pred prvým použitím nabíjajte zariadenie viac ako 4 hodiny.
- Teplota nabíjania by mala byť od 0 °C až 45 °C (od 32 °F až 113 °F).

5. Pripojením USB (strana 3 – C)

Postup:

1. Zdvihnite kryt rozhrania typu C.
2. Pripojte zariadenie k napájaciemu adaptéru na nabíjanie alebo k počítaču na prenos údajov pomocou kábla typu C.

6. Pripojenie aplikácie



- Inovácia firmvéru
- Prezeranie a ukladanie úžasných momentov
- Ukážka a diaľkové ovládanie
- Videá s návodom
- Záznamy o oprave a podrobnosti o záruke

Postup:

1. Naskenovaním kódu QR si stiahnite a nainštalujte aplikáciu.
2. Výberom možnosti  v ponuke zariadenie povolíte hotspot.
3. Zapnite vo svojom telefóne rozhranie WLAN a pripojte sa k hotspotu zariadenia.
 - Názov prístupového bodu: HIKMICRO_sériové č.
 - Heslo prístupového bodu: Prejdite v ponuke na položku **Prístupový bod** a skontrolujte heslo
4. Spustíte túto aplikáciu a pripojte svoj telefón k zariadeniu. V telefóne sa zobrazí rozhranie zariadenia.

Poznámka

Aktívny bod sa vypne, ak dlhšie ako 10 minút nebude dostupné pripojenie.

7. Začíname

Inštalácia adaptéra (strana 3 – D)

Ak chcete k zariadeniu pripevniť denný objektív, nainštalujte adaptér.

Postup:

1. Otáčajte adaptérom v smere hodinových ručičiek, až kým nebude pevne utiahnutý.
2. (Voliteľné) Mierne pootočte fixačný krúžok, aby ste uzamkli sponu, ak prekryva objektív a nedá sa uzamknúť na mieste.

Poznámka

- Adaptér nie je súčasťou balenia. V prípade potreby si ho zakúpte samostatne.
- Rozmer závitů je M52 × 0,75 mm. Zakúpte si adaptér, ktorý odporúča výrobca.











Odobratie adaptéra

Postup:

1. Adaptér uvoľníte otáčaním proti smeru hodinových ručičiek.
2. Opatrne zložte adaptér.

Kalibrácia obrazu (strana 4 – E)

Postup:

1. V ponuke vyberte položku  a stlačením tlačidla  otvoríte rozhranie nastavenia.
2. Vyberte možnosť , stlačte , stlačte \triangle a ∇ a nastavte veľkosť pre zobrazenie ponuky.
3. Vyberte možnosť , stlačte , stlačte \triangle a ∇ a prepínajte profily kalibrácie.
4. Vyberte možnosť , stlačte , stlačte \triangle a ∇ a nastavte vzdialenosť k cieľu.
5. (Voliteľné) Vyberte položku  na ukotvenie obrazu.
6. Vyberte položku , stlačte  na výber osi X alebo Y, potom stlačte \triangle a ∇ a nastavte súradníc, až kým okienko nedosiahne cieľ.

8. Ďalšie operácie

Naskenujte kód QR, aby ste získali návod na používanie s ďalšími informáciami.



1. Wprowadzenie



Monokular termowizyjny HIKMICRO THUNDER 3.0 charakteryzuje się wyższą czułością termiczną, zapewniając niesamowitą wyrazistość obrazu. Najnowszy system HIKMICRO HSIS (ang. Shutterless Image System) zapewnia bardzo płynne wrażenia wizualne, a ulepszony algorytm ISP oferuje niezrównaną szczegółowość. Dodatkowo, kompaktowy moduł LRF (ang. Laser Range Finder) jest wbudowany w soczewce obiektywu (dostępny w modelu LRF), zapewniając dodatkową wygodę.

2. Zawartość pakietu z produktem

Urządzenie (1 szt.), bateria (2 szt.), ładowarka baterii (1 szt.), przewód Type-C (1 szt.), niepyląca ściereczka (1 szt.), woreczek (1 szt.), klucz płaski (1 szt.) i Skrócony podręcznik użytkownika (1 szt.).

3. Elementy urządzenia (str. 1 – A)

Wygląd urządzenia jest zależny od modelu. Należy skorzystać z dokumentacji danego produktu.

1	Ośłona obiektywu	Ochrona obiektywu.
2	Dalmierz laserowy (Model LRF)	Moduł LRF w obiektywie. Laserowy pomiar odległości celów
3	Pokrętko regulacji ostrości	regulacja ostrości obrazu celów.
4	 Przycisk w górę	<p>Tryb bez menu:</p> <ul style="list-style-type: none"> ♦ Naciśnięcie: wykonywanie zdjęć. ♦ Naciśnięcie i przytrzymanie: rozpoczęcie/zatrzymanie nagrywania wideo. ♦ Dwukrotne naciśnięcie: Korekcja niejednorodności ekranu (FFC, Flat Field Calibration). <p>Tryb menu: Przeniesienie w górę.</p>
5	 Przycisk trybu	<p>Tryb bez menu:</p> <ul style="list-style-type: none"> ♦ Naciśnięcie: przełączanie palet. ♦ Naciśnięcie i przytrzymanie: Wyświetlenie menu. ♦ Dwukrotne naciśnięcie: Przełącznik nasadki/Tryb monokularu. <p>Tryb menu:</p> <ul style="list-style-type: none"> ♦ Naciśnięcie: potwierdzanie/konfigurowanie ustawień ♦ Naciśnięcie i przytrzymanie: zapisywanie ustawień i zamykanie menu.

▽ **Przycisk w dół**
(Tryb nasadki)

Tryb bez menu (Model LRF):

- ♦ **Naciśnięcie:** wyłączenie dalmierza laserowego.
- ♦ **Naciśnięcie i przytrzymanie:** Pokaż/ukryj OSD (ang. On Screen Display).
- ♦ **Dwukrotne naciśnięcie:** Wyłącz laser.

Tryb bez menu (Model inny niż LRF):

- ♦ **Naciśnięcie i przytrzymanie:** Pokaż/ukryj OSD (ang. On Screen Display).

Tryb menu: Przenieś w dół.

6

▽ **Przycisk w dół**
(Tryb monokularu)

Tryb bez menu (Model LRF):

- ♦ **Naciśnięcie:** wyłączenie dalmierza laserowego.
- ♦ **Naciśnięcie i przytrzymanie:** Powiększenie cyfrowe.
- ♦ **Dwukrotne naciśnięcie:** Wyłącz laser.

Tryb bez menu (Model inny niż LRF):

- ♦ **Naciśnięcie:** Powiększenie cyfrowe.
- ♦ **Naciśnięcie i przytrzymanie:** Pokaż/ukryj OSD (ang. On Screen Display).

Tryb menu: Przenieś w dół.

7 **Pierścień mocujący**

mocowanie okularu na urządzeniu.

8  **Przycisk zasilania**

Naciśnięcie: tryb gotowości / uaktywnianie urządzenia.

Naciśnięcie i przytrzymanie:

włączanie/wyłączenie zasilania.

* *Czerwony wskaźnik zasilania jest włączony, gdy zasilanie urządzenia jest włączone.*

9 **Złącze Type-C**

podłączanie do urządzenia zasilacza lub przewodu Type-C w celu przesyłania danych.

10 **Zasobnik na baterię**

Instalowanie baterii

4. Zmień baterię (str. 2 – B)

Procedura:

1. Podnieś uchwyt pokrywy zasobnika na baterię i wysuń zasobnik.
2. Naciśnij zaczep baterii (zgodnie ze strzałką), aby zwolnić baterię.
3. Wymij zużytą/rozładowaną baterię i zainstaluj nową baterię.
Po dociśnięciu baterii do oporu zaczep zablokuje ją w odpowiednim położeniu.
4. Dociśnij pokrywę zasobnika na baterie, aby zablokować ją w odpowiednim położeniu.

 **Uwaga**

- ♦ Jeżeli urządzenie nie jest używane przez dłuższy czas, należy wyjąć z niego baterię.
- ♦ Urządzenie obsługuje wymienną baterię litowo-jonową. Napięcie ładowania baterii jest ograniczone do 4,2 V. Pojemność baterii wynosi 3,6 V/4,4 Ah (15,84 Wh).
- ♦ Przed pierwszym użyciem urządzenia należy ładować jego baterię przez ponad cztery godziny.
- ♦ Temperatura podczas ładowania powinna należeć do zakresu od 0 C do 45°C.

5. Połączenie USB (str. 3 – C)

Procedura:

1. Podnieś pokrywę złącza Type-C.
2. Podłącz urządzenie do zasilacza w celu ładowania lub do komputera w celu transmisji danych za pomocą kabla type-C.

6. Połączenie z aplikacją



- ♦ Uaktualnianie oprogramowania układowego
- ♦ Przeglądaj i zapisuj ekscytujące chwile
- ♦ Podgląd i zdalne sterowanie
- ♦ Filmy instruktażowe
- ♦ Rejestry napraw i szczegóły gwarancji

Procedura:

1. Zeskanuj kod QR, aby pobrać i zainstalować aplikację.
2. Wybierz pozycję  w menu urządzenia, aby włączyć punkt dostępu.
3. Włącz funkcję WLAN telefonu, a następnie ustanów połączenie z punktem dostępu urządzenia.
 - ♦ Nazwa punktu dostępu: HIKMICRO_numer seryjny
 - ♦ Hasło punktu dostępu: Przejdź do menu **Punkt dostępu**, aby sprawdzić hasło.
4. Uruchom aplikację i połącz telefon z urządzeniem. W telefonie zostanie wyświetlony interfejs urządzenia.

Uwaga

W przypadku braku połączenia przez ponad 10 minut, punkt dostępu zostanie rozłączony.

7. Pierwsze kroki

Instalowanie adaptera (str. 3 – D)

Jeżeli konieczne jest podłączenie obiektu optycznego do urządzenia, należy zainstalować adapter.

Procedura:

1. Obróć adapter zgodnie z kierunkiem ruchu wskazówek zegara, aby go

przymocować.

- (Opcjonalnie) Jeżeli dźwignia nakłada się na lunetę i nie można jej zablokować w odpowiednim miejscu, obróć pierścień ustalający nieznacznie, aby umożliwić zablokowanie dźwigni.

Uwaga

- Adapter nie jest dostarczany w pakiecie z produktem. Należy zakupić ten element wyposażenia oddzielnie, jeżeli jest to konieczne.
- Gwint M52 × 0,75 mm. Należy zakupić adapter zlecany przez producenta.



















Usuwanie adaptera

Procedura:

- Obróć adapter przeciwnie do kierunku ruchu wskazówek zegara, aby go poluzować.
- Ostrożnie usuń adapter.

Kalibracja obrazu (str. 4 – E)

Procedura:

- Wybierz pozycję  w menu, i naciśnij , aby otworzyć interfejs ustawień.
- Wybierz pozycję , naciśnij  i  oraz , aby ustawić rozmiar wyświetlacza menu.
- Wybierz pozycję , naciśnij  i  oraz , aby przełączać profile kalibracji.
- Wybierz pozycję , naciśnij  i  oraz , aby ustawić odległość do celu.
- (Opcjonalnie) Wybierz pozycję , aby wstrzymać obraz.
- Wybierz pozycję , i naciśnij , aby wybrać oś X lub Y, a następnie naciśnij  i , aby ustawić współrzędne, aż w oknie zostanie uzyskana wartość docelowa.

8. Inne procedury

Aby uzyskać więcej informacji, zeskanuj kod QR w celu pobrania podręcznika użytkownika.



1. Bevezetés



A HIKMICRO THUNDER 3.0 egylencsés hőtávcső magasabb hőérzékenységgel rendelkezik, így lenyűgöző képtisztaságot biztosít. A legújabb HIKMICRO Shutterless Image System (HSIS) biztosítja az igazán gördülékeny vizuális élményt, míg a továbbfejlesztett ISP-algoritmus páratlan részletességet biztosít. Ezenkívül a kompakt LRF-modul az objektív kialakításában egy lézeres távolságkereső (LRF) modult integrál az objektívlencsébe (az LRF-modell esetén érhető el) a további kényelem érdekében.

2. A csomag tartalma

Eszköz (1 db), akkumulátor (2 db), akkumulátortöltő (1 db), C-típusú kábel (1 db), pihementes törlőkendő (1 db), hordozótáska (1 db), csavarkulcs (1 db) és Gyors üzembe helyezési útmutató (1 db).

3. Megjelenés (1. oldal - A)

A külső megjelenés a különböző modellek függvényében változhat. Kérjük, a valós terméket tekintse vonatkozási alapnak.

1	Lencsevédő	A lencse védelmére szolgál.
2	Lézeres távolságmérő (LRF-modell)	LRF-modul az objektíven A céltávolság lézeres bemérésére szolgál.
3	Fókuszállító gomb	Itt állíthatja be a fókuszt, hogy a kép éles legyen.
4	 Felfelé mutató gomb	<p>Nem menüalapú üzemmód:</p> <ul style="list-style-type: none"> ♦ Nyomja meg: Pillanatképek rögzítése. ♦ Tartsa lenyomva: Videórögzítés indítása/leállítása. ♦ Nyomja meg kétszer: A kijelző egyetlenlenségének korrigálása (Flat Field Calibration, FFC). <p>Menüalapú üzemmód: Felfelé.</p>
5	 Mód gomb	<p>Nem menüalapú üzemmód:</p> <ul style="list-style-type: none"> ♦ Nyomja meg: Palettaváltás. ♦ Tartsa lenyomva: Nyissa meg a menüt. ♦ Nyomja meg kétszer: Váltás a Clip-On/Egylencsés kereső módok között. <p>Menüalapú üzemmód:</p> <ul style="list-style-type: none"> ♦ Nyomja meg: Paraméterek megerősítése/beállítása. ♦ Tartsa lenyomva: Mentés és kilépés a menüből.

▽ Lefelé mutató nyíl
(Clip-On módok)

Nem menüalapú üzemmód (LRF-modell):

- ♦ **Nyomja meg:** Lézeres távolságmérés bekapcsolása.
- ♦ **Tartsa lenyomva:** OSD megjelenítése/elrejtése (kijelzőn való megjelenítés).
- ♦ **Nyomja meg kétszer:** Kapcsolja ki a lézert.

Nem menüalapú üzemmód (nem LRF-modell):

- ♦ **Tartsa lenyomva:** OSD megjelenítése/elrejtése (kijelzőn való megjelenítés).

Menüalapú üzemmód: Lefelé.

6

▽ Lefelé mutató nyíl
(Egylencsés kereső módok)

Nem menüalapú üzemmód (LRF-modell):

- ♦ **Nyomja meg:** Lézeres távolságmérés bekapcsolása.
- ♦ **Tartsa lenyomva:** Digitális nagyítás.
- ♦ **Nyomja meg kétszer:** Kapcsolja ki a lézert.

Nem menüalapú üzemmód (nem LRF-modell):

- ♦ **Nyomja meg:** Digitális nagyítás.
- ♦ **Tartsa lenyomva:** OSD megjelenítése/elrejtése (kijelzőn való megjelenítés).

Menüalapú üzemmód: Lefelé.

7 Rögzítőgyűrű

A felcsatolható nézőkét rögzíti.

8  Indítógomb

Nyomja meg: Készenléti mód/Készülék ébresztése.

Tartsa lenyomva: Be-/kikapcsoló gomb.
* Ha a készülék be van kapcsolva, a működésjelző folyamatosan piros fénnel világít.

9 C-típusú csatlakozó

Áramforráshoz való csatlakozás vagy adatátvitel C-típusú kábellel.

10 Akkumulátortartó rekesz Ide helyezhető be az akkumulátor.

4. Akkumulátor cseréje (2. oldal – B)

Lépések:

1. Emelje fel az akkumulátortartó rekesz fogantyúját és húzza ki a rekeszt.

2. Tolja el oldalra az akkumulátort rögzítő reteszt (a nyíl irányába) az akkumulátor felszabadításához.
3. Vegye ki a ki az elhasznált akkumulátort és helyezzen be újat. Amint teljesen betolja az akkumulátort a rekeszbe, a retesz rögzíti azt.
4. Tolja be a helyére a rekeszt, amíg a helyére kattanva rögzül.

☰ Megjegyzés

- ♦ Ha a készüléket hosszabb ideig nem használja, vegye ki az akkumulátorokat.
- ♦ Az eszköz eltávolítható lítium-ion akkumulátorral működik. Az akkumulátor töltési határfeszültsége 4,2 V. Az akkumulátor kapacitása 3,6 V/4,4 Ah (15,84 Wh).
- ♦ Az első használat előtt töltsse a készüléket több mint 4 órán át.
- ♦ A töltést 0°C és 45°C, közti hőmérsékleten kell végezni.

5. USB-kapcsolat (3. oldal – C)

Lépések:

1. Emelje fel a C-típusú csatlakozófelület fedelét.
2. Csatlakoztassa az eszközt egy tápegységhez a töltés érdekében, vagy egy számítógéphez a C-típusú kábelen keresztüli adatátvitelhez.

6. Alkalmazás csatlakoztatása



- ♦ Firmware frissítése
- ♦ Böngészés és Izzalmas pillanat mentése
- ♦ Előnézet és távvezérlés
- ♦ Bemutató videók
- ♦ Felvételek javítása és garanciális részletek

Lépések:

1. Az alkalmazás letöltéséhez és telepítéséhez olvassa be a QR-kódot.
2. A hotspot bekapcsolásához válassza a  ikont a készülék menüjében.
3. Kapcsolja be a telefon WLAN funkcióját, majd csatlakozzon a készülék hotspotjához.
 - ♦ Hotspot neve: HIKMICRO_sorozatszám
 - ♦ Hotspot-jelszó: Lépjen a **Hotspot** menüpontba a jelszó ellenőrzéséhez.
4. Nyissa meg az APP-ot, és csatlakoztassa a telefonját az eszközhöz. A telefonon megjeleníthető a készülék kezelőfelülete.

☰ Megjegyzés

A hotspot kikapcsol, ha több mint 10 percig nincs kapcsolat.

7. Kezdeti lépések

Adapter beszerelése (3. oldal – D)

A nappali távcsőhöz való csatlakoztatáshoz adapter szükséges.

Lépések:

1. Forgass jobbra az adaptert, amíg az stabilan nem rögzül.

2. (Opcionális) Ha a csat átfedi a távcsvet, és nem lehet a helyére rögzíteni, fordítsa el kissé a rögzítőgyűrűt a csat rögzítéséhez.

☰ Megjegyzés

- Az adapter nem része a csomagnak. Kérjük, szükség esetén vásárolja meg külön.
- A menetméret M52 × 0,75 mm. A gyártó által javasolt típusú adaptert vásároljon.



















Az adapter eltávolítása

Lépések:

1. A meglazításhoz forgassa el az adaptert az óramutatók járásával ellentétesen.
2. Óvatosan vegye le az adaptert.

Képkalibrálás (4. oldal – E)

Lépések:

1. Válassza a  lehetőséget a menüből, majd nyomja meg a  lehetőséget ahhoz, hogy belépjen a beállítási platformra.
2. Válassza a  lehetőséget, nyomja meg a  lehetőséget, majd a  és  lehetőséget a menü megjelenítési méretének beállításához.
3. Válassza a  lehetőséget, nyomja meg a  lehetőséget, majd a  és  lehetőséget a kalibrálási profilok váltásához.
4. Válassza a  lehetőséget, nyomja meg a  lehetőséget, majd a  és  lehetőséget a célponttól való távolság beállításához.
5. (Opcionális) Válassza a  lehetőséget a kép megállításához.
6. Válassza a  lehetőséget, majd nyomja meg a  lehetőséget az X- vagy Y-tengely kiválasztásához, majd nyomja meg a  és  lehetőséget a koordináták beállításához, amíg az ablak el nem éri a célt..

8. További műveletek

Szkennelje be az alábbi QR-kódot a további műveleteket ismertető felhasználói kézikönyv beszerzéséhez.



1. Introducere



Monocularul termic HIKMICRO THUNDER 3.0 are o sensibilitate termică mai mare, oferind o claritate uimitoare a imaginii. Cel mai recent sistem HIKMICRO Shutterless Image System (HSIS) asigură o experiență vizuală super lină, în timp ce algoritmul ISP îmbunătățit oferă detalii de neegalat. În plus, modulul compact LRF în designul lentilelor integrează un modul de Telemetru laser (LRF) în lentilele obiectivului (disponibil la modelul LRF) pentru confort suplimentar.

2. Conținutul pachetului

Dispozitiv (× 1), Baterie (× 2), Încărcător de baterie (× 1), Cablu tip C (× 1), Cârpă care nu lasă scame (× 1), Geantă (× 1), Cheie (× 1) și Ghid rapid de utilizare (× 1).

3. Aspectul (Pagina 1 – A)

Aspectul poate varia în funcție de diferite modele. Vă rugăm să luați produsul real ca referință.

1	Capacul obiectivului	Protejează obiectivul.
2	Telemetru cu laser (Model LRF)	Modul LRF în obiectiv. Măsoară distanța până la țintă cu laserul.
3	Buton de focalizare	Reglează focalizarea pentru a obține ținte clare.
4	 Tasta În sus	<p>Mod Non-meniu:</p> <ul style="list-style-type: none"> ♦ Apăsați: Capturează instantanee. ♦ Mențineți apăsat: Pornire/Oprire înregistrare video. ♦ Apăsați dublu: Corecție a lipsei uniformității afișajului (Flat Field Calibration, FFC). <p>Mod meniu: Deplasare în sus.</p>
5	 Tasta Mode	<p>Mod Non-meniu:</p> <ul style="list-style-type: none"> ♦ Apăsați: Comută paletetele. ♦ Menținere apăsat: Accesati meniul. ♦ Apăsați dublu: Comutare Mod Clip-On/Monocular. <p>Mod meniu:</p> <ul style="list-style-type: none"> ♦ Apăsați: Confirmare/setare parametri. ♦ Menținere apăsat: Salvați și ieșiți din meniu.

▽ **Tastă În jos**
(Mod Clip-On)

Mod Non-meniu (Model LRF):

- ♦ **Apăsați:** Porniți măsurarea distanței cu laserul.
- ♦ **Mentținere apăsat:** Afișare/Ascundere OSD (On Screen Display).
- ♦ **Apăsați dublu:** Opriți laserul.

Mod Non-meniu (Model non-LRF):

- ♦ **Mentținere apăsat:** Afișare/Ascundere OSD (On Screen Display).

Mod meniu: Deplasare în jos.

6

▽ **Tastă În jos**
(Mod Monocular)

Mod Non-meniu (Model LRF):

- ♦ **Apăsați:** Porniți măsurarea distanței cu laserul.
- ♦ **Mentținere apăsat:** Zoom digital.
- ♦ **Apăsați dublu:** Opriți laserul.

Mod Non-meniu (Model non-LRF):

- ♦ **Apăsați:** Zoom digital.
- ♦ **Mentținere apăsat:** Afișare/Ascundere OSD (On Screen Display).

Mod meniu: Deplasare în jos.

7 **Inel de fixare**

Mentține ocularul cu clips în poziție.

8  **Tasta de pornire**

Apăsați: Mod de așteptare/Trezire dispozitiv.

Mentținere apăsat: Pornire/Oprire.

* *Indicatorul de putere rămâne roșu solid atunci când dispozitivul este pornit.*

9 **Interfață de tip C**

Conectați dispozitivul la sursa de alimentare sau transmiteți datele cu un cablu de tip C.

10 **Compartiment pentru baterie** Pentru fixarea bateriei.

4. Schimbarea bateriei (Pagina 2 – B)

Pași:

1. Ridicați mânerul capacului compartimentului bateriei și trageți-l spre exterior.
2. Împingeți dispozitivul de blocare a bateriei în lateral (așa cum arată săgeata) și eliberați bateria.
3. Scoateți bateria uzată și introduceți o baterie nouă. Zăvorul blochează bateria în poziție atunci când aceasta este complet introdusă.
4. Împingeți capacul compartimentului pentru baterii până când acesta se fixează în poziția de blocare.

☰ Notă

- ♦ Scoateți bateria dacă dispozitivul nu este utilizat pentru o lungă perioadă de timp.
- ♦ Dispozitivul acceptă baterie Li-ion detașabilă. Tensiunea limitată de încărcare a bateriei este de 4,2 V. Capacitatea bateriei este de 3,6 V/4,4 Ah (15,84 Wh).
- ♦ Încărcați dispozitivul timp de peste 4 ore înainte de prima utilizare.
- ♦ Temperatura de încărcare trebuie să fie între 0 °C și 45 °C (32 °F și 113 °F).

5. Conexiune USB (Pagina 3 – C)

Pași:

1. Ridicați capacul interfeței de tip C.
2. Conectați dispozitivul la un adaptor de alimentare pentru încărcare sau la un PC pentru transmiterea datelor prin cablul de tip C.

6. Conexiune aplicație



- ♦ Actualizare firmware
- ♦ Browse și Salvare Moment important
- ♦ Previzualizare și Control la distanță
- ♦ Videoclipuri explicative
- ♦ Înregistrări reparație și Detalii despre garanție

Pași:

1. Scațați codul QR pentru a descărca și instala aplicația
2. Selectați  în meniul dispozitivului pentru a activa funcția hotspot.
3. Activați WLAN-ul telefonului dvs. și conectați-vă la hotspotul dispozitivului.
 - ♦ Denumirea hotspot: HIKMICRO_Nr. de serie
 - ♦ Parola hotspot: Accesați **Hotspot** în meniul pentru a verifica parola.
4. Deschideți aplicația și conectați telefonul la dispozitiv. Puteți vizualiza interfața dispozitivului pe telefon.

☰ Notă

Hotspotul va fi dezactivat dacă nu există conexiune timp de peste 10 minute.

7. Primii pași

Instalarea adaptorului (Pagina 3 – D)

Instalați un adaptor dacă doriți să conectați dispozitivul la un osciloscop de lumină naturală.

Pași:

1. Rotiți adaptorul în sensul acelor de ceasornic până când este fixat sigur.
2. (Opțional) Rotiți ușor inelul de fixare pentru a bloca catarama dacă se suprapune peste obiectiv și nu poate fi blocată în loc.

☰ Notă

- ♦ Adaptorul nu este inclus în pachet. Vă rugăm să-l cumpărați separat după cum este necesar.
- ♦ Dimensiunea filetelui este M52 × 0,75 mm. Achiziționați adaptorul recomandat de producător.



















Îndepărtarea adaptorului

Pași:

1. Rotiți adaptorul spre stânga pentru a-l slăbi.
2. Scoateți cu grijă adaptorul.

Calibrare imagine (Pagina 4 – E)

Pași:

1. Selectați  în meniu și apăsați  pentru a intra în interfața de setare.
2. Selectați , apăsați  și apăsați  și  pentru a seta dimensiunea afișajului meniului.
3. Selectați , apăsați  și apăsați  și  pentru a comuta profilurile de calibrare.
4. Selectați , apăsați  și apăsați  și  pentru a seta distanța față de țintă.
5. (Opțional) Selectați  pentru a îngheța imaginea.
6. Selectați  și apăsați  pentru a selecta axele X sau Y, apoi apăsați  și  pentru a seta coordonatele până când fereastra ajunge la țintă.

8. Mai multe operațiuni

Scanați codul QR de mai jos pentru a obține manualul de utilizare pentru mai multe operațiuni.



1. Въведение

Топлинният монокуляр НIKMICRO THUNDER 3.0 разполага с по-висока термична чувствителност, осигуряваща зашеметяваща яснота на изображението. Най-новата система за изображения без затвор НIKMICRO (HSIS) осигурява супер гладко визуално изживяване, докато подобреният ISP алгоритъм осигурява несравними детайли. Освен това, компактният LRF модул в дизайна на обектива интегрира модул за лазерен далекомер (LRF) в обектива (наличен за модела LRF) за допълнително удобство.

2. Съдържание на пакета

Устройство (1 бр.), Батерия (2 бр.), Зарядно устройство (1 бр.), Кабел Туре-С (1 бр.), Микрофибърна кърпичка (1 бр.), Калъф (1 бр.), Гаечен ключ (1 бр.) и Кратко ръководство (1 бр.).

3. Схема на продукта (стр. 1 – А)

Външният вид може да се различава в зависимост от модела. За справка вижте реалното устройство.

1	Капак на обектива	Защитава обектива.
2	Лазерен далекомер (LRF модел)	LRF модул в обектива. Измерва разстоянието до целта с помощта на лазерен лъч.
3	Копче за фокусиране:	Регулира фокуса за постигане на ясно изображение на целта.
4	 Клавиш нагоре	<p>Извън менюто:</p> <ul style="list-style-type: none"> ♦ Натискане: Заснема моментни снимки. ♦ Задържане: Стартиране/Спиране на запис на видео. ♦ Двукратно натискане: Коригиране на несъответствията на дисплея (Калибриране на плоско поле, FFC). <p>В менюто: Преместване нагоре.</p>
5	 Бутон за режим	<p>Извън менюто:</p> <ul style="list-style-type: none"> ♦ Натискане: Превключване на палитри. ♦ Задържане: Вход в менюто. ♦ Двукратно натискане: Превключване на режим защипване/монокуляр. <p>В менюто:</p> <ul style="list-style-type: none"> ♦ Натискане: Потвърждаване/Задаване на параметри. ♦ Задържане: Запазване и изход от менюто.

▽ Клавиш надолу
(режим защитване)

Извън менюто (LRF модел):

- ♦ **Натискане:** Включване на лазерен далекомер.
- ♦ **Задържане:** Показване/скриване на OSD (екранно меню).
- ♦ **Двукратно натискане:** Изключване на лазера.

Извън менюто (модел без LRF):

- ♦ **Задържане:** Показване/скриване на OSD (екранно меню).

В менюто: Преместване надолу.

6

▽ Клавиш надолу
(режим монокуляр)

Извън менюто (LRF модел):

- ♦ **Натискане:** Включване на лазерен далекомер.
- ♦ **Задържане:** цифрово мащаб.
- ♦ **Двукратно натискане:** Изключване на лазера.

Извън менюто (модел без LRF):

- ♦ **Натискане:** цифрово мащаб.
- ♦ **Задържане:** Показване/скриване на OSD (екранно меню).

В менюто: Преместване надолу.

7 **Фиксиращ пръстен**

Задържа окуляра на място.

8

 **Бутон за включване/изключване**

Натискане: Режим на готовност/Събуждане на устройството.
Задържане: Включване/Изключване.
* **Индикаторът на захранването свети постоянно в червено, когато устройството е включено.**

9 **Интерфейс Type-C**

Използва се за свързване на устройството към захранването или за предаване на данни чрез кабел Type-C.

10 **Отделение за батерии**

За поставяне на батериите.

4. Смяна на батерията (стр. 2 – В)

Стъпки:

1. Повдигнете дръжката на капака на отделението за батериите и издърпайте капака навън.
2. Натиснете езичето на батерията настрани (по посока на стрелката) и извадете батерията.
3. Извадете изтощената батерия и поставете нова батерия. Когато батерията е поставена правилно, тя се заключва на място с езичето.

- Натиснете капака на отделението за батериите, докато се заключи на място.

☰ Забележка

- ♦ Извадете батерията, ако устройството не се използва дълго време.
- ♦ Устройството работи със сменяеми литиево-йонни батерии. Напрежението на батерията за зареждане е ограничено до 4,2 V. Капацитетът на батерията е 3,6 V/4,4 Ah (15,84 Wh).
- ♦ Преди първата употреба заредете устройството минимум 4 часа.
- ♦ Температурата на околната среда при зареждане трябва да бъде от 0 °C до 45 °C (от 32 °F до 113 °F).

5. USB връзка (стр. 3 – C)

Стъпки:

- Повдигнете капака на интерфейса Type-C.
- Свържете устройството към захранващ адаптер за зареждане или компютър за предаване на данни чрез кабел тип C.

6. Свързване с приложения



- ♦ Надграждане на фърмуера
- ♦ Прегледайте и запазете вълнуващ момент
- ♦ Визуализация и дистанционно управление
- ♦ Видео с инструкции
- ♦ Записи за ремонт и подробности за гаранцията

Стъпки:

- Сканирайте QR кода, за да изтеглите и да инсталирате приложението.
- Изберете  в менюто на устройството, за да активирате точка за достъп.
- Включете WLAN на Вашия телефон и се свържете към точката за достъп на устройството.
 - ♦ Име на точка за достъп: NIKMICRO_Сериен номер
 - ♦ Парола за точка за достъп: Отидете на **Точка за достъп** в менюто, за да проверите паролата.
- Отворете приложението и свържете телефона си с устройството. Можете да виждате интерфейса на устройството на екрана на телефона.

☰ Забележка

Точката за достъп ще бъде изключена, ако няма връзка повече от 10 минути.

7. Първи стъпки

Поставяне на адаптера (стр. 3 – D)

Поставете адаптер, ако искате да свържете устройството към телескоп

за дневно виждане.

Стъпки:

1. Завъртете адаптера по посока на часовниковата стрелка, докато се затегне стабилно.
2. (По избор) Ако закопчалката припокрива телескопа и не може да бъде закопчана, завъртете леко фиксиращия пръстен, за да заключите закопчалката.

☰ Забележка

- ♦ Адаптерът не е включен в комплекта. Ако е необходимо, трябва да се закупи допълнително.
- ♦ Размерът на резбата е M52 × 0,75 mm. Купете адаптер, препоръчан от производителя.











Премахване на адаптера

Стъпки:

1. Завъртете адаптера обратно на часовниковата стрелка, за да го развиете.
2. Свалете внимателно адаптера.

Калибриране на изображението (стр. 4 – E)

Стъпки:

1. Изберете  в менюто и натиснете , за да влезете в интерфейса на настройките.
2. Изберете , натиснете  и натиснете \triangle и ∇ , за да настроите размера на показване на менюто.
3. Изберете , натиснете  и натиснете \triangle и ∇ , за да превключите профили на калибриране.
4. Изберете , натиснете  и натиснете \triangle и ∇ , за да зададете разстояние до целта.
5. (По избор) Изберете , за да замразите изображението.
6. Изберете  и натиснете , за да изберете ос X или Y, и след това натиснете \triangle и ∇ , за да зададете координатите, докато прозорецът достигне целта.

8. Още операции

Сканирайте QR кода по-долу, за да изтеглите ръководството за употреба, в което са описани останалите операции.



1. Inleiding



HIKMICRO THUNDER 3.0 Thermisch monoculair heeft een hogere thermische gevoeligheid en levert een verbluffende beeldhelderheid. Het nieuwste HIKMICRO Shutterless Image System (HSIS) biedt een supervloeiende visuele ervaring, terwijl het verbeterde ISP-algoritme voor ongeëvenaarde details zorgt. Daarnaast integreert het compacte lensontwerp met LRF-module een Laser Range Finder-module (LRF) in de objectieflens (beschikbaar op het LRF-model) voor extra gebruiksgemak.

2. Inhoud van de verpakking

Apparaat (× 1), Batterij (× 2), Batterijenlader (× 1), Type-C-kabel (× 1), Niet-pluizende doek (× 1), Etui (× 1), Sleutel (× 1) en Snelstartgids (× 1).

3. Verschijning (pagina 1 – A)

Het uiterlijk kan per model variëren. Houd het eigenlijke product aan als referentie.

1	Lenskap	Beschermt de lens.
2	Laserafstandsmeter (LRF-model)	LRF-module in de lens. Meet de afstand tot het doel met laser.
3	Focusknop	Pas de focus aan om duidelijke doelen te verkrijgen.
4	 Toets Omhoog	<p>Niet-menumodus:</p> <ul style="list-style-type: none"> ◆ Druk op: Momentopnames vastleggen. ◆ Houd ingedrukt voor: Opnemen van video's starten/stoppen. ◆ Dubbel indrukken: Niet-uniformiteit van de weergave corrigeren (Flat Field Calibration, FFC). <p>Menumodus: Omhoog gaan.</p>
5	 Modustoets	<p>Niet-menumodus:</p> <ul style="list-style-type: none"> ◆ Druk op: Paletten wisselen. ◆ Houd ingedrukt voor: Open het menu. ◆ Dubbel indrukken: Wisselen tussen modus Clip-On en Monoculair. <p>Menumodus:</p> <ul style="list-style-type: none"> ◆ Druk op: Parameters bevestigen/instellen. ◆ Houd ingedrukt voor: Opslaan en menu verlaten.

▽ Toets Omlaag
(modus Clip-On)

Niet-menumodus (LRF-model):

- ♦ **Druk op:** Meting laserbereik inschakelen.
- ♦ **Houd ingedrukt voor:** OSD weergeven/verbergen (On Screen Display).
- ♦ **Dubbel indrukken:** Laser uitschakelen.

Niet-menumodus (niet-LRF-model):

- ♦ **Houd ingedrukt voor:** OSD weergeven/verbergen (On Screen Display).

Menumodus: Omlaag gaan.

6

▽ Toets Omlaag
(modus Monoculair)

Niet-menumodus (LRF-model):

- ♦ **Druk op:** Meting laserbereik inschakelen.
- ♦ **Houd ingedrukt voor:** Digitale zoom.
- ♦ **Dubbel indrukken:** Laser uitschakelen.

Niet-menumodus (niet-LRF-model):

- ♦ **Druk op:** Digitale zoom.
- ♦ **Houd ingedrukt voor:** OSD weergeven/verbergen (On Screen Display).

Menumodus: Omlaag gaan.

7 **Bevestigingsring**

Houdt het opklembare oogstuk op de juiste plaats.

8  **Aan/uit-toets**

Druk op: Stand-bymodus/wekapparaat.

Houd ingedrukt voor: Inschakelen / uitschakelen.

* *De voedingsindicator blijft stabiel rood wanneer het apparaat aan is.*

9 **Interface type C**

Sluit het apparaat aan op de elektriciteit of verzend gegevens met een type-C-kabel.

10 **Batterijvakje**

Voor plaatsing van de batterij.

4. Batterij vervangen (pagina 2 - B)

Stappen:

1. Til de handgreep van de klep van het batterijvak op en trek de klep naar buiten.
2. Duw de batterijgrendel opzij (zoals aangegeven door de pijl) en maak de batterij los.
3. Verwijder de lege batterij en plaats een nieuwe. Het veerslot vergrendelt de batterij op zijn plaats wanneer de batterij volledig naar binnen is geduwd.
4. Duw op de klep van het batterijvak totdat deze in de vergrendelde positie klikt.

 **Opmerking**

- ♦ Verwijder de batterij als het apparaat lange tijd niet wordt gebruikt.
- ♦ Het apparaat ondersteunt verwisselbare li-ionbatterijen. De beperkte

oplaadspanning van de batterij is 4,2 V. De batterijcapaciteit is 3,6 V/4,4 Ah (15,84 Wh).

- ♦ Laad het apparaat langer dan 4 uur op vóór het eerste gebruik.
- ♦ De laadtemperatuur moet 0°C tot 45°C zijn.

5. USB-verbinding (pagina 3 - C)

Stappen:

1. Til het lipje van de type-C-interface op.
2. Verbind het apparaat met een voedingsadapter om het op te laden of een PC voor gegevensoverdracht via de Type-C-kabel.

6. App-verbinding

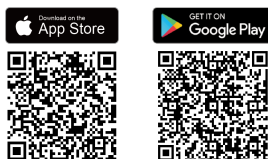

- ♦ Firmware-upgrade
- ♦ Spannende momenten doorbladeren en bewaren
- ♦ Voorbeelden bekijken en op afstand bedienen
- ♦ Instructievideo's
- ♦ Reparatiegeschiedenis en garantiegegevens

Stappen:

1. Scan de QR-code om de app te downloaden en te installeren.
2. Selecteer  in het apparaatmenu om hotspot in te schakelen.
3. Schakel WLAN in op uw telefoon en maak verbinding met de hotspot van het apparaat.
 - ♦ Hotspotnaam: HIKMICRO_serienr.
 - ♦ Hotspotwachtwoord: Ga naar **Hotspot** in het menu om het wachtwoord te controleren.
4. Open de app en verbind uw telefoon met het apparaat. U kunt de apparaatinterface weergeven op uw telefoon.

Opmerking

De hotspot wordt uitgeschakeld als er gedurende meer dan 10 minuten geen verbinding is.

7. Aan de slag

Adapter plaatsen (pagina 3 - D)

Plaats een adapter als u een het apparaat wilt aansluiten op een daglichtkijker.

Stappen:

1. Draai de adapter rechtsonder tot deze stevig vast zit.
2. (Optioneel) Draai de bevestigingsring een beetje om de gesp te vergrendelen als deze de kijker overlapt en niet op zijn plaats kan worden vergrendeld.

Opmerking

- ♦ De adapter is niet meegeleverd in de verpakking. Schaf deze afzonderlijk

aan, zoals nodig.

- ♦ De schroefdraadmaat is M52 × 0,75 mm. Koop de door de fabrikant aanbevolen adapter.



















Adapter verwijderen

Stappen:

1. Draai de adapter linksom om deze los te draaien.
2. Verwijder de adapter voorzichtig.

Beeld kalibreren (pagina 4 - E)

Stappen:

1. Selecteer  in het menu en druk op  om de instellingeninterface te openen.
2. Selecteer , druk op  en druk op  en  om de grootte van de menuweergave in te stellen.
3. Selecteer , druk op  en druk op  en  om van kalibratieprofiel te wisselen.
4. Selecteer , druk op  en druk op  en  om de afstand tot het doel in te stellen.
5. (Optioneel) Selecteer  om het beeld te bevriezen.
6. Selecteer  en druk op  om X- of Y-as te selecteren en druk vervolgens op  en  om de coördinaten in te stellen tot het venster het doel bereikt.

8. Meer bewerkingen

Scan de onderstaande QR-code om de gebruikershandleiding te verkrijgen voor meer handelingen.



1. Introduktion



HIKMICRO THUNDER 3.0 Termisk kikkert har højere termisk følsomhed, hvilket giver en fantastisk billedklarhed. Det nyeste HIKMICRO lukkerløse billedbehandlings-system (HSIS) sikrer en superblød optisk oplevelse, mens den forbedrede ISP-algoritme giver uovertrufne detaljer. Derudover integrerer det kompakte LRF-modul i objektivet designet et Laser Range Finder (LRF)-modul i objektivet (fås på LRF-modellen) for ekstra bekvemmelighed.

2. Indholdet i pakken

Enhed (× 1), batteri (× 2), batterioplader (× 1), Type-C-kabel (× 1), fnugfri klud (× 1), taske (× 1), skrueøgle (× 1) og hurtigstartguide (× 1).

3. Udseende (side 1 – A)

Udseendet kan variere afhængigt af model. Det faktiske produkt gælder.

1	Objektivdæksel	Beskytter objektivet.
2	Laserafstandsmåler (LRF-model)	LRF-modulet i objektivet. Mål afstanden til målet med laser.
3	Fokusering	Justér fokus for at indstille klart på målet.
4	 Op-taste	<p>Tilstand uden menu:</p> <ul style="list-style-type: none"> ♦ Tryk: Optag snapshots. ♦ Hold: Start/stop optagelse af video. ♦ Dobbelt-tryk: Korrigér uensartethed på skærmen (Flat Field Calibration, FFC). <p>Menutilstand: Flyt op.</p>
5	 Tilstands-taste	<p>Tilstand uden menu:</p> <ul style="list-style-type: none"> ♦ Tryk: Skift palet. ♦ Hold: Åbn menuen. ♦ Dobbelt-tryk: Skifte mellem clip-on og kikkert-tilstand. <p>Menutilstand:</p> <ul style="list-style-type: none"> ♦ Tryk: Bekræft/indstil parametre. ♦ Hold: Gem, og afslut menuen.
6	 Ned-taste (clip-on tilstand)	<p>Tilstand uden menu (LRF-model):</p> <ul style="list-style-type: none"> ♦ Tryk: Slå afstandsmåling med laser til. ♦ Hold: Vis/skjul OSD (On Screen Display). ♦ Dobbelt-tryk: Slå laser fra. <p>Tilstand uden menu (ikke-LRF-model):</p> <ul style="list-style-type: none"> ♦ Hold: Vis/skjul OSD (On Screen Display). <p>Menutilstand: Flyt ned.</p>

 **Ned-taste**
(kikkert tilstand)

Tilstand uden menu (LRF-model):

- ♦ **Tryk:** Slå afstandsmåling med laser til.
- ♦ **Hold:** Digitalt zoom.
- ♦ **Dobbelt-tryk:** Slå laser fra.

Tilstand uden menu (ikke-LRF-model):

- ♦ **Tryk:** Digitalt zoom.
- ♦ **Hold:** Vis/skjul OSD (On Screen Display).

Menutilstand: Flyt ned.

7 Fikseringsring

Holder clip on-okularet på plads.

8  **Afbryderknop**

Tryk: Standbytilstand/væk enhed.

Hold: Tænd/sluk.

* *Lysdioden for strøm lyser konstant rødt, når enheden er tændt.*

9 Grænseflade til Type C

Slut enheden til strømforsyningen, eller overfør data med et Type-C-kabel.

10 Batterirum

Her placeres batteriet.

4. Udskiftning af batteri (side 2 - B)

Trin:

1. Løft håndtaget til dækslet til batterirummet, og træk dækslet udad.
2. Skub batterilåsen til side (som vist med pilen), og udløs batteriet.
3. Tag det brugte batteri ud, og sæt et nyt i. Låsen holder batteriet på plads, når batteriet er sat helt i.
4. Skub dækslet til batterirummet, indtil det låses på plads.

Bemærk

- ♦ Fjern batteriet, hvis enheden ikke skal bruges i en længere periode.
- ♦ Enheden understøtter aftagelige li-ion-batterier. Den begrænsede opladningsspænding er 4,2 V. Batteriets kapacitet er 3,6 V/4,4 Ah (15,84 Wh).
- ♦ Oplad enheden i mere end 4 timer før første brug.
- ♦ Temperaturen under opladning skal være fra 0 °C til 45 °C.

5. USB-forbindelse (side 3 - C)

Trin:

1. Løft dækslet til Type-C-grænsefladen.
2. Slut enheden til en strømadapter til opladning eller en pc til dataoverførsel via type C-kablet.

6. Tilslutning til appen



- ♦ Firmwareopgradering
- ♦ Gennemse og gem spændende øjeblikke
- ♦ Forhåndsvisning og fjernforbindelse
- ♦ Vejledningsvideoer
- ♦ Reparationsjournaler og detaljer om garanti

Trin:

1. Scan QR-koden for at downloade og installere appen.
2. Vælg  i enhedsmenuen for at aktivere hotspot.
3. Slå WLAN til på din telefonen, og opret forbindelse til enhedens hotspot.
 - ♦ Hotspotnavn: HIKMICRO_serienr.
 - ♦ Adgangskode til hotspot: Gå til **Hotspot** i menuen for at kontrollere adgangskoden.
4. Start appen, og opret forbindelse mellem din telefon og enheden. Du kan se enhedens skærm på din telefon.

Bemærk

Hotspottet slukkes, hvis der ikke er forbindelse i mere end 10 minutter.

7. Kom godt i gang

Installation af adapteren (side 3 – D)

Installér en adapter, hvis du ønsker at slutte en dagslyskikkert til enheden.

Trin:

1. Drej adapteren med uret, indtil den er forsvarligt tilspændt.
2. (Valgfrit) Drej fastgørelses-ringen en smule for at låse spændet, hvis det overlapper kikkerten og ikke kan låses på plads.

Bemærk

- ♦ Adapteren medfølger ikke i pakken. Skal om nødvendigt købes særskilt.
- ♦ Gevindstørrelsen er M52 × 0,75 mm. Køb den adapter, der anbefales af producenten.







Fjern adapter













Trin:

1. Drej adapteren mod uret for at løsne den.
2. Fjern adapteren forsigtigt.

Kalibrering af billede (side 4 - E)

Trin:

1. Vælg  i menuen, og tryk på  for at åbne grænsefladen Indstillinger.
2. Vælg , og tryk på  og tryk på  og  for at indstille menuens vindsstørrelse.

3. Vælg , tryk på  og tryk på  og  for at skifte kal.profiler.
4. Vælg , tryk på  og tryk på  og  for at indstille afstand til målet.
5. (Valgfrit) Vælg  for at fryse billedet.
6. Vælg  og tryk på  for at vælge X- eller Y-akse, og tryk derefter på  og  for at indstille koordinaterne indtil vinduet når målet.

8. Flere funktioner

Scan QR-koden nedenfor for at hente brugervejledningen til flere funktioner.



1. Innledning

HIKMICRO THUNDER 3.0 Termisk monokular har høyere termisk følsomhet, og gir fantastisk bildeklarhet. Det nyeste HIKMICRO Shutterless Image System (HSIS) sikrer en superjevn visuell opplevelse, mens den forbedrede ISP-algoritmen gir enestående detaljer. I tillegg integrerer det kompakte LRF-modulen i linsedesignet en Laser Range Finder (LRF)-modul i objektivlinsen (tilgjengelig på LRF-modellen) for økt bekvemmelighet.



2. Pakkens innhold

Enhet (× 1), batteri (× 2), batterilader (× 1), type-C-kabel (× 1), lofri klut (× 1), veske (× 1), skiftenøkkel (× 1) og hurtigstartsveiledning (× 1).

3. Utseende (side 1 – A)

Utseendet kan variere avhengig av modellen. Se på det faktiske produktet for referanse.

1	Linsedeksel	Beskytter linsen.
2	Laseravstandsmåler (LRF-modell)	LRF-modul i linse. Måler avstanden til målet med laser.
3	Fokusknott	Juster fokuset for å få et tydelig bilde.
4	 Opp-knapp	<p>Menyfri modus:</p> <ul style="list-style-type: none"> ♦ Trykk: Ta bilder. ♦ Hold inne: Starte/stoppe opptak av video. ♦ Dobbeltrykk: Korrigerer ujevnhet i visningen (Flat Field Calibration – FFC) kan korrigere avvik i bildet. <p>Menymodus: Flytt opp.</p>
5	 Modusknapp	<p>Menyfri modus:</p> <ul style="list-style-type: none"> ♦ Trykk: Bytt paletter. ♦ Hold inne: Gå inn i menyen. ♦ Dobbeltrykk: Bytt Clip-On/Monokular-modus. <p>Menymodus:</p> <ul style="list-style-type: none"> ♦ Trykk: Bekreft/sett parametre. ♦ Hold inne: Lagre og avslutt meny.
6	 Ned-knapp (Clip-On modus)	<p>Menyfri modus (LRF-modell):</p> <ul style="list-style-type: none"> ♦ Trykk: Skru på laseravstand. ♦ Hold inne: Hvis/Skjul OSD (On Screen Display). ♦ Dobbeltrykk: Slå av laser. <p>Menyfri modus (ikke LRF-modell):</p> <ul style="list-style-type: none"> ♦ Hold inne: Hvis/Skjul OSD (On Screen

		Display). Menymodus: Flytt ned.
 Ned-knapp (Monokular-modus)		Menyfri modus (LRF-modell): <ul style="list-style-type: none">♦ Trykk: Skru på laseravstand.♦ Hold inne: Digital zoom.♦ Dobbeltrykk: Slå av laser. Menyfri modus (ikke LRF-modell): <ul style="list-style-type: none">♦ Trykk: Digital zoom.♦ Hold inne: Hvis/Skjul OSD (On Screen Display). Menymodus: Flytt ned.
7	Fikseringsring	Holder det påhektbare okularet på plass.
8	 Strømknapp	Trykk: Standbymodus / vekk enheten. Hold inne: Slå av/på. * <i>Strømindikatoren lyser rødt når enheten er på.</i>
9	Type C-grensesnitt	Koble enheten til strømforsyningen eller overfør data med en type C-kabel.
10	Batteriavdeling	For batteriet.

4. Endre batteriet (side 2 – B)

Instruksjoner:

1. Løft håndtaket på batterikammeret og trekk batteridekselet utover.
2. Skyv batterilåsen til side (som pilen viser), og frigjør batteriet.
3. Ta ut det brukte batteriet og sett inn et nytt batteri. Låsen låser batteriet på plass når batteriet er satt helt inn.
4. Skyv batteridekselet til det klikker inn i låst posisjon.

Merk

- ♦ Ta ut batteriet dersom enheten ikke skal brukes på en lang stund.
- ♦ Enheten støtter uttakbart li-ion-batteri. Den begrensede ladespenningen til batteriet er 4,2 V. Batterikapasiteten er 3,6 V / 4,4 Ah (15,84 Wh).
- ♦ Lad enheten i mer enn 4 timer før første gangs bruk.
- ♦ Ladetemperaturen skal være mellom 0 °C til 45 °C (32 °F til 113 °F).

5. USB-tilkobling (side 3 – C)

Instruksjoner:

1. Løft dekselet til Type-C-grensesnittet.
2. Koble enheten til en strømadapter for lading eller en PC for dataoverføring via type-C-kabelen.

6. App-tilkobling



- ♦ Fastvareoppdatering
- ♦ Bla gjennom og lagre spennende øyeblikk
- ♦ Forhåndsvisning og fjernkontroll
- ♦ Innføringsvideoer
- ♦ Reparasjonsopplysninger og garantidetaljer

Instruksjoner:

1. Skann QR-koden for å laste ned og installere appen.
2. Velg  i enhetens meny for å aktivere hotspot.
3. Slå på WLAN-funksjonen på telefonen og koble til enhetens hotspot.
 - ♦ Hotspot Navn: HIKMICRO_Serienr.
 - ♦ Hotspot-passord: Gå til **Hotspot** i menyen for å sjekke passordet.
4. Åpne appen og koble telefonen til enheten. Du kan vise enhetens grensesnitt på telefonen din.

Merk

Hotspotet vil bli slått av hvis det ikke er noen tilkobling i mer enn 10 minutter.

7. Komme i gang

Installer adapter (side 3 – C)

Installer en adapter hvis du vil koble enheten til et dagslyssikte.

Instruksjoner:

1. Roter adapteren med klokken til den er godt strammet.
2. (Valgfritt) Roter festeringen litt for å låse spennen hvis den overlapper kikkerten og ikke kan låses på plass.

Merk

- ♦ Adapteren følger ikke med i pakken. Kjøp den separat ved behov.
- ♦ Gjengestørrelsen er M52 × 0,75 mm. Kjøp adapteren anbefalt av produsenten.











Fjern adapter









Instruksjoner:

1. Vri adapteren mot klokken for å løsne den.
2. Fjern adapteren forsiktig.

Kalibrer bilde (side 4 – E)

Instruksjoner:

1. Velg  i menyen og trykk på  for å gå inn i innstillingsmenyen.
2. Velg , trykk på  og trykk på  og  for å angi forstørrelsen på menyvisningen.
3. Velg , trykk på  og trykk på  og  for å bytte kalib. profiler.

4. Velg  , trykk på  og trykk på  og  for å angi avstanden til målet.
5. (Alternativ) Velg  for å fryse bildet.
6. Velg  og trykk på  for å velge X- eller Y-aksen, og trykk deretter på  og  or å angi koordinatene til vinduet når målet.

8. Flere operasjoner

Skann QR-koden nedenfor for å få tak i brukerhåndboken for flere operasjoner.



1. Johdanto

HIKMICRO THUNDER 3.0 -lämpötähtäin sisältää suuremman lämpöherkkyyden tarjoten upean selkeitä kuvia. Uusin HIKMICRO Shutterless Image System (HSIS) varmistaa erittäin helpon visuaalisen kokemuksen samalla kun parannettu ISP-algoritmi tarjoaa vertaansa vailla olevia yksityiskohtia. Lisäksi linssin suunnittelun pieni LRF-moduuli integroi laseralueen etsintä (LRF) -moduulin objektiivin linssissä (saatavilla vain LRF-malleissa) lisämukavuutta ajatellen.



2. Pakkauksen sisältö

Laite (× 1), akku (× 2), akkulaturi (× 1), Type-C-johto (× 1), nukkaamaton liina (× 1), laukku (× 1), kiintoavain (× 1) ja pika-aloitusopas (× 1).

3. Ulkonäkö (sivu 1 – A)

Ulkonäkö voi vaihdella mallista riippuen. Katso todellisen tuotteen mallin mukaan.

1	Linssin suojus	Suojaa linssiä.
2	Lasertelemetri (LRF-malli)	LRF-moduuli linssissä. Mittaa etäisyys kohteeseen laserilla.
3	Tarkennusnappi	Säädä tarkennusta nähdäksesi selkeitä kohteita.
4	 Ylös-näppäin	<p>Ei valikkotila:</p> <ul style="list-style-type: none"> ♦ Paina: Ota tilannekuva. ♦ Pidä painettuna: Käynnistä/pysäytä videoiden tallennus. ♦ Kaksoispainallus: Korjaa näytön epäyhtenäisyys (Flat Field Calibration, FFC) <p>Valikkotila: Siirrä ylös.</p>
5	 Tila-näppäin	<p>Ei valikkotila:</p> <ul style="list-style-type: none"> ♦ Paina: Vaihda paletit. ♦ Pidä painettuna: Siirry valikkoon. ♦ Kaksoispainallus: Vaihda Clip-On-/Monokulaarinen-tila. <p>Valikkotila:</p> <ul style="list-style-type: none"> ♦ Paina: Vahvista/asetta parametrit. ♦ Pidä painettuna: Tallenna ja poistu valikosta.

 Alas-näppäin (Clip-On-tila)	Ei valikkotila (LRF-malli): <ul style="list-style-type: none">♦ Paina: Kytke etäisyyden lasermittaus päälle.♦ Pidä painettuna: Näytä/piilota OSD (On Screen Display).♦ Kaksoispainallus: Kytke pois laser. Ei valikkotila (muu kuin LRF-malli): <ul style="list-style-type: none">♦ Pidä painettuna: Näytä/piilota OSD (On Screen Display). Valikkotila: Siirrä alas.
6  Alas-näppäin (Monokulaarinen-tila)	Ei valikkotila (LRF-malli): <ul style="list-style-type: none">♦ Paina: Kytke etäisyyden lasermittaus päälle.♦ Pidä painettuna: Digitaalinen zoomi.♦ Kaksoispainallus: Kytke pois laser. Ei valikkotila (muu kuin LRF-malli): <ul style="list-style-type: none">♦ Paina: Digitaalinen zoomi.♦ Pidä painettuna: Näytä/piilota OSD (On Screen Display). Valikkotila: Siirrä alas.
7 Kiinnitysrengas	Pitää kiinnitettävän okulaarin paikallaan.
8  Virtapainike	Paina: Valmiustila/herätä laite. Pidä painettuna: kytke/katkaise virta. * <i>Virran merkkivalo palaa punaisena, kun laite on päällä.</i>
9 Type-C-liitäntä	Liitä laite virtalähteeseen tai siirrä tietoja Type-C-kaapelilla (USB-C).
10 Paristolokero	Akun säilyttämiseen.

4. Vaihda akku (sivu 2 – B)

Vaiheet:

1. Nosta akkulokeron kannen kahva ja vedä akkulokeron kantta ulospäin.
2. Paina akkusalpa sivuun (nuolen mukaisesti) ja vapauta akku.
3. Poista käytetty akku ja aseta uusi akku. Salpa lukitsee akun paikoilleen, kun akku on asetettu.
4. Paina akkulokeron kantta, kunnes se napsahtaa lukittuun asentoon.

Huomautus

- ♦ Irrota akku, jos laitetta ei käytetä pitkään aikaan.
- ♦ Laitteessa käytetään irrotettavaa li-ion-akkuja. Akun rajoitettu latausjännite on 4,2 V. Akun kapasiteetti on 3,6 V / 4,4 Ah (15,84 Wh).
- ♦ Lataa laitetta yli 4 tuntia ennen ensimmäistä käyttökertaa.
- ♦ Latauslämpötilan on oltava 0–45 °C.

5. USB-yhteys (sivu 3 – C)

Vaiheet:

1. Nosta Type-C-liitännän kantta.
2. Yhdistä laite virtasovittimeen latausta varten tai tietokoneeseen tietojensiirtoa varten Type-C-johdon kautta.

6. Sovelluksen yhdistäminen



- ♦ Laiteohjelmiston päivitys
- ♦ Selaa ja tallenna jännittävä hetki
- ♦ Esikatselu ja etäohjaus
- ♦ Ohjevideot
- ♦ Korjaus- ja takuutiedot

Vaiheet:

1. Lataa ja asenna sovellus skannaamalla QR-koodi.
2. Valitse laitevalikosta  yhteyspisteen käyttöönottoa varten.
3. Kytke puhelimesi WLAN päälle ja yhdistä laitteen yhteyspisteeseen.
 - ♦ Yhteyspisteen nimi: HIKMICRO_sarjanumero.
 - ♦ Yhteyspisteen salasana: Tarkista salasana valitsemalla valikossa **Yhteyspiste**.
4. Avaa sovellus ja yhdistä puhelin laitteeseen. Näet laitteen liittymän puhelimesiasi.

Huomautus

Yhteyspiste sammutetaan, jos yhteyttä ei ole ollut yli 10 minuuttiin.

7. Aloittaminen

Asenna sovitin (sivu 3 – D)

Asenna sovitin, jos haluat liittää laitteen päivätähtäimeen.

Vaiheet:

1. Kierrä sovitinta myötapäivään, kunnes se on kiristetty kunnolla.
2. (Valinnainen): kierrä kiinnitysrengasta hieman soljen lukitsemiseksi, jos solki peittää tähtäimen eikä sitä voi lukita paikalleen.

Huomautus

- ♦ Sovitin ei sisälly pakkaukseen. Osta se tarvittaessa erikseen.
- ♦ Kierrekoko on M52 × 0,75 mm. Osta valmistajan suosittelema sovitin.

Sovittimen irrottaminen

















Vaiheet:

1. Löysää sovitinta kiertämällä sitä vastapäivään.
2. Irrota sovitin varovasti.

Kalibroi kuva (sivu 4 – E)

Vaiheet:

1. Valitse  valikosta ja paina  siirtyäksesi asetusliittymään.

2. Valitse , paina  ja paina  ja  asettaaksesi valikkonäytön koon.
3. Valitse , paina  ja paina  ja  vaihtaaksesi kalibroitiprofiileja.
4. Valitse , paina  ja paina  ja  asettaaksesi etäisyyden kohteeseen.
5. (Valinnainen) Valitse  kuvan pysäyttämiseksi.
6. Valitse , paina  valitaksesi X- tai Y-akselin ja paina sitten  ja  asettaaksesi koordinaatit, kunnes ikkuna saavuttaa kohteen.

8. Lisää toimintoja

Voit hakea käyttöoppaan skannaamalla QR-koodin alapuolelta ja lukea siitä lisää toimintokuvauksia.



1. Introduktion



HIKMICRO THUNDER 3.0 termisk tubkikare har högre termisk känslighet och ger fantastisk bildskärpa. Den senaste versionen av HIKMICRO Shutterless Image System (HSIS) säkerställer en fin och jämn visuell upplevelse och en förbättrad ISP-algoritm ger överträffad detaljrikedom. Om den kompakta LRF-designen möjliggör en lasermättningsmodul (LRF) integrerad i objektivet (på LRF-modellen) för ytterligare bekvämlighet.



2. Förpackningens innehåll

Enhet (1 st.), batteri (2 st.), batteriladdare (1 st.), kabel typ-C (1 st.), luddfri duk (1 st.), väska (1 st.), skiftnyckel (1 st.) och snabbstartsguide (1 st.).

3. Utseende (sida 1 – A)

Utseendet kan variera beroende på olika modeller. Använd den faktiska kameran som referens.

1	Linsskydd Skyddar objektivet.
2	Laseravståndsmätare (LRF-modell) LRF-modul i linsen. Mät avståndet till målet med laser.
3	Fokusratt Justerar fokus för att målet ska synas tydligt.
4	 Uppknapp Läge utan meny: <ul style="list-style-type: none"> ♦ Tryck: Ta stillbilder. ♦ Håll: Starta/stoppa inspelning av video. ♦ Dubbeltryck: Korrigera ojämnheter i bildskärmen (kalibrering av plant fält, FFC). Menyläge: Flytta uppåt.
5	 Lägesknapp Läge utan meny: <ul style="list-style-type: none"> ♦ Tryck: Byt paletter. ♦ Håll: Öppna menyn. ♦ Dubbeltryck: Växla mellan clip-on/monokulärläge. Menyläge: <ul style="list-style-type: none"> ♦ Tryck: Bekräfta/ange parametrar. ♦ Håll intryckt: Meny för att spara och avsluta.
6	 Nerknapp (clip-on läge) Läge utan meny (LRF-modell): <ul style="list-style-type: none"> ♦ Tryck: Slå på laseravståndsmätning. ♦ Håll: Visa/Dölj OSD (skärmvisning). ♦ Dubbeltryck: Slå av laser. Läge utan meny (icke-LRF-modell): <ul style="list-style-type: none"> ♦ Håll: Visa/Dölj OSD (skärmvisning). Menyläge: Flytta nedåt.

 Nerknapp (monokulär läge)	Läge utan meny (LRF-modell): <ul style="list-style-type: none">♦ Tryck: Slå på laseravståndsmätning.♦ Håll: Digital zoom.♦ Dubbeltryck: Slå av laser. Läge utan meny (icke-LRF-modell): <ul style="list-style-type: none">♦ Tryck: Digital zoom.♦ Håll: Visa/Dölj OSD (skärmvisning). Menyläge: Flytta nedåt.
7 Fixeringsring	Håller okularet på plats.
8  Strömknapp	Tryck: Viloläge/aktivera enheten. Håll: Ström på/av. * <i>Strömindikeringen lyser rött när enheten är på.</i>
9 Typ C-anslutning	För att ansluta enheten till strömförsörjning eller överföra data med en typ C-kabel.
10 Batterifack	För batteriet.

4. Byta batteriet (sida 2 – B)

Steg:

1. Lyft upp batteriluckans handtag och dra batteriluckan utåt.
2. Flytta batterispärren åt sidan (så som pilen visar), och frigör batteriet.
3. Ta ut det förbrukade batteriet och sätt i ett nytt batteri. Spärren låser batteriet på plats när batteriet är helt monterat.
4. Tryck på batterifackets lucka tills det klickar fast i det låsta läget.

Obs!

- ♦ Ta ur batterierna om enheten inte ska användas under en längre tid.
- ♦ Enheten har stöd för löstagbara litiumjonbatterier. Batteriets begränsade laddningsspänning är 4,2 V. Batterikapaciteten är 3,6 V/4,4 Ah (15,84 Wh).
- ♦ Ladda enheten i mer än fyra timmar före första användning.
- ♦ Laddningstemperaturen bör vara från 0 °C till 45 °C.

5. USB-anslutning (sida 3 – C)

Steg:

1. Lyft på locket till type-C anslutningen.
2. Anslut enheten till en strömadapter för att ladda eller till en dator för att överföra data via typ-C-kabeln.

6. App-anslutning



- ♦ Uppgradera firmware
- ♦ Bläddra och spara spännande ögonblick
- ♦ Förhandsgranska och fjärrstyr
- ♦ Instruktionsvideor
- ♦ Reparationsregister och garantiinformation

Steg:

1. Skanna QR-koden för att ladda ner och installera appen.
2. Välj  i enhetens meny för att aktivera åtkomstpunkt.
3. Aktivera WLAN på telefonen och anslut till enhetens åtkomstpunkt.
 - ♦ Åtkomstpunktens namn: HIKMICRO_Serienummer
 - ♦ Åtkomstpunktens lösenord: Gå till **Hotspot** i menyn för att kontrollera lösenordet.
4. Öppna appen och anslut telefonen till enheten. Du kan visa enhetens gränssnitt på telefonen.

Obs!

Hotspot kommer att stängas av om det inte finns någon anslutning på över 10 minuter.

7. Komma igång

Montera adaptern (sida 3 – D)

Montera en adapter om du vill ansluta enheten till ett dagsljussikte.

Steg:

1. Vrid adaptern medurs tills den sitter fast ordentligt.
2. (Valfritt) Vrid fixeringsringen en aning för att låsa spännet om spännet överlappar siktet inte kan låsas på plats.

Obs!

- ♦ Adaptren medföljer inte i förpackningen. Köp den separat vid behov.
- ♦ Gångstorleken är M52 × 0,75 mm. Köp den adapter som rekommenderas av tillverkaren.







Demontera adapter













Steg:

1. Lossa adaptern genom att skruva den moturs.
2. Avlägsna adaptern försiktigt.

Kalibrera bilden (sida 4 – E)

Steg:

1. Välj  i menyn och tryck på  för att gå till inställningsgränssnittet.
2. Välj , tryck på  och tryck på  och  för att ställa in menyns visningsstorlek.

3. Välj , tryck på  och tryck på  och  för att byta kalibreringsprofil.
4. Välj , tryck på  och tryck på  och  för att ställa in avståndet till målet.
5. (Valfritt) Välj  för att frysa bilden.
6. Välj  och tryck på  för att välja X- eller Y-axeln och tryck sedan på  och  för att ställa in koordinaterna tills fönstret når målet.

8. Övriga funktioner

Skanna QR-koden nedan för att hämta bruksanvisningen för fler funktioner.



1. Įvadas



HIKMICRO THUNDER 3.0 termovizinis monokuliaras pasižymi didesniu šiluminiu jautrumu ir užtikrina stablbinamą vaizdo aiškumą. Naujausia „HIKMICRO Shutterless Image System“ (HSIS) užtikrina itin sklandų vaizdą, o patobulintas ISP algoritmas užtikrina neprilygstamą vaizdo išsamumą. Be to, kad būtų dar patogiau, kompaktiško objektyvo dizaino LRF modulio objektyvo lęšyje (galima naudoti LRF modelyje) integruotas lazerinio nuotolio iešiklio (LRF) modulis.

2. Pakuotės turinys

Jrenginys (1 vnt.), akumulatorius (2 vnt.), akumulatoriaus įkroviklis (1 vnt.), „type-C“ kabelis (1 vnt.), pluošto nepaliekanti šluostė (1 vnt.), krepšys (1 vnt.), veržliaraktis (1 vnt.) ir trumpasis paleidimo žinynas (1 vnt.).

3. Išvaizda (p. 1, A)

Išvaizda gali skirtis pagal skirtingus modelius. Remkitės faktiniu gaminiu.

1	Objektyvo dangtelis	Lęšiui apsaugoti.
2	Lazerinis tolimalis (LRF modelis)	LRF modulis lęšyje. Lazeriu išmatuoja atstumą iki taikinio.
3	Fokusavimo rankenėlė	Reguliuoja fokusavimą, kad būtų gauti aiškūs taikiniai.
4	 Klavišas į viršų	<p>Ne meniu režimas</p> <ul style="list-style-type: none"> ♦ Palaikykite: momentinių nuotraukų fiksavimas. ♦ Palaikykite: Filmavimo pradėjimas (užbaigimas). ♦ Du kartus spustelėkite: ekrano netolygumo ištaisymas.(angl. Flat Field Calibration, FFC). <p>Meniu režimas Perkelti aukštyn.</p>
5	 Režimo klavišas	<p>Ne meniu režimas</p> <ul style="list-style-type: none"> ♦ Paspauskite: Palečių perjungimas. ♦ Palaikykite: Atidaryti meniu. ♦ Du kartus spustelėkite: Prisegimo / monokuliarinio režimo perjungimas. <p>Meniu režimas</p> <ul style="list-style-type: none"> ♦ Paspauskite: Parametrų patvirtinimas / nustatymas. ♦ Palaikykite: Įrašymas ir išėjimas iš meniu.

▽ Klavišas žemyn (Prisegimo režimo)	Ne meniu režimas (<i>LRF modelis</i>) <ul style="list-style-type: none">♦ Paspauskite: lazerinio diapazono nustatymo įjungimas.♦ Palaikykite: rodyti / slėpti OSD (angl. On Screen Display).♦ Du kartus spustelėkite: lazerio išjungimas. Ne meniu režimas (<i>ne LRF modelio</i>) <ul style="list-style-type: none">♦ Palaikykite: rodyti / slėpti OSD (angl. On Screen Display). Meniu režimas Perkelti žemyn.
▽ Klavišas žemyn (Monokuliarinio režimo)	Ne meniu režimas (<i>LRF modelis</i>) <ul style="list-style-type: none">♦ Paspauskite: lazerinio diapazono nustatymo įjungimas.♦ Palaikykite: Skaitmeninį priartinimą.♦ Du kartus spustelėkite: lazerio išjungimas. Ne meniu režimas (<i>ne LRF modelio</i>) <ul style="list-style-type: none">♦ Paspauskite: Skaitmeninį priartinimą♦ Palaikykite: rodyti / slėpti OSD (angl. On Screen Display). Meniu režimas Perkelti žemyn.
7 Fiksavimo žiedas	Prilaiko prisegamą okuliarą.
8  Maitinimo klavišas	Paspauskite: budėjimo režimas: / įrenginio suaktyvinimas. Palaikykite: Maitinimo įjungimas / išjungimas <i>* Kai įrenginys įjungtas, maitinimo indikatorius šviečianti raudonai.</i>
9 C tipo sąsaja	Prijungti įrenginį prie maitinimo šaltinio arba perduoti duomenis „type-C“ kabeliu.
10 Akumulatoriaus skyrius	Akumulatoriui laikyti.

4. Akumulatoriaus keitimas (p. 2, B)

Žingsniai:

1. Pakelkite akumulatoriaus skyrelio dangtelio rankenėlę ir patraukite akumulatoriaus skyrelio dangtelį į išorę.
2. Pastumkite akumulatoriaus fiksatorių į šoną (kaip parodyta rodykle) ir atlaisvinkite akumulatorių.
3. Išimkite panaudotą akumulatorių ir įdėkite naują akumulatorių. Kai akumulatorius įdedamas iki galo, fiksatorius jį užfiksuoja.
4. Stumkite akumulatoriaus skyrelio dangtelį, kol jis užsifiksuos užfiksuotoje padėtyje.

 Pastaba

- Jei įrenginys nenaudojamas ilgą laiką, išimkite akumuliatorių.
- Įrenginys palaiko išimamą ličio jonų akumuliatorių. Akumulatoriaus ribinė įkrovimo įtampa yra 4,2 V. Akumulatoriaus talpa yra 3,6 V / 4,4 Ah (15,84 Wh).
- Prieš naudodami pirmą kartą, įkraukite įrenginį ilgiau nei 4 valandas.
- Įkrovimo temperatūra turi būti nuo 0 °C iki 45 °C (nuo 32 °F iki 113 °F).

5. USB jungtis (p. 3, D)

Žingsniai:

1. Pakelkite C tipo sąsajos dangtelį.
2. Naudodami „type-C“ kabelį prijunkite įrenginį prie maitinimo adapterio įkrovimui arba prie kompiuterio duomenų perdavimui.

6. Programėlės ryšys



- Programinės-apatinės įrangos naujinimas
- Naršymas ir žavios akimirkos išsaugojimas
- Peržiūra ir nuotolinio valdymo pultas
- Mokomieji vaizdo įrašai
- Remonto įrašai ir informacija apie garantiją

Žingsniai:

1. Nuskaitykite QR kodą, kad atsisiųstumėte ir įdiegtumėte programą.
2. Įrenginio  meniu pasirinkite, kad įjungtumėte prieigos tašką.
3. Įjunkite telefono WLAN ir prisijunkite prie įrenginio prieigos taško.
 - Prieigos taško pavadinimas: HIKMICRO_Serijos Nr.
 - Prieigos taško slaptažodis: Eikite į meniu skirsnį **prieigos tašką**, kad pamatytumėte slaptažodį.
4. Atidarykite programėlę ir prijunkite telefoną prie įrenginio. Įrenginio sąsają galite peržiūrėti telefone.

Pastaba

Viešosios interneto prieigos taškas bus išjungtas, jei ilgiau nei 10 minučių nebus ryšio.

7. Darbo pradžia

Adapterio montavimas (p. 3, D)

Sumontuokite adapterį, jei norite prijungti įrenginį prie dienos šviesos diapazono.

Žingsniai:

1. Sukite adapterį pagal laikrodžio rodyklę, kol jis bus tvirtai priveržtas.
2. (Pasirinktis) Šiek tiek pasukite fiksavimo žiedą, kad užfiksuotumėte sagtį, jei ji uždengia optinį taikiklį ir ji neužsifiksuoja.

Pastaba

- ♦ Adapterio pakuotėje nėra. Jei reikia, įsigykite jį atskirai.
- ♦ Sriegio dydis yra M52 × 0,75 mm. Įsigykite gamintojo rekomenduojamą adapterį.



















Adapterio nuėmimas

Žingsniai:

1. Norėdami atlaisvinti adapterį, pasukite jį prieš laikrodžio rodyklę.
2. Atsargiai nuimkite adapterį.

Vaizdo kalibravimas (p. 4, E)

Žingsniai:

1. Meniu pasirinkite  ir paspauskite , kad patektumėte į nustatymo sąsają.
2. Pasirinkite , paspauskite  ir paspauskite  ir , kad nustatytumėte meniu ekrano dydį.
3. Pasirinkite , paspauskite  ir paspauskite  ir , kad perjungtumėte kalibravimo profilius.
4. Pasirinkite , paspauskite  ir paspauskite  ir , kad nustatytumėte atstumą iki taikinio.
5. (Pasirinktis) Pasirinkite , jei norite įšaldyti vaizdą.
6. Pasirinkite , ir paspauskite , kad pasirinktumėte X arba Y ašį, tada paspauskite  ir , kad nustatytumėte koordinates, kol langelyje pasirodys tikslas.

8. Daugiau operacijų

Nuskaitykite QR kodą, kad gautumėte naudotojo vadovą, skirtą daugiau operacijų.



1. Общие сведения

Монокюлярный тепловизор HIKMICRO THUNDER 3.0 обладает более высокой тепловизионной чувствительностью, которая существенно повышает четкость изображения. Новейшая система HIKMICRO Shutterless Image System (HSIS) обеспечивает чрезвычайно плавное изображение, а усовершенствованный алгоритм ISP – непревзойденную детализацию. Компактный модуль лазерного дальномера, встроенный в объектив (в соответствующих моделях), дополнительно расширяет возможности пользователя.

2. Комплектация

Устройство (1 шт.), батарея (2 шт.), зарядное устройство (1 шт.), кабель Туре-С (1 шт.), безворсовая ткань (1 шт.), сумка (1 шт.), гаечный ключ (1 шт.), краткое руководство (1 шт.).

3. Внешний вид (стр. 1 – А)

Внешний вид зависит от конкретной модели. Учитывайте особенности фактического продукта.

1	Крышка объектива	Защищает объектив.
2	Лазерный дальномер (модель LRF)	Модуль LRF в объективе. Измерение расстояния до цели с помощью лазера.
3	Ручка фокусировки	Регулировка фокуса для получения четкого изображения цели.
4	 Кнопка «вверх»	<p>Режимы, не относящиеся к меню:</p> <ul style="list-style-type: none"> ♦ Однократное нажатие: съемка изображений. ♦ Нажатие с удерживанием: Пуск/остановка записи видео. ♦ Двойное нажатие: коррекция неоднородностей изображения (Flat Field Calibration, FFC). <p>Режим меню: перемещение вверх.</p>
5	 Кнопка режима	<p>Режимы, не относящиеся к меню:</p> <ul style="list-style-type: none"> ♦ Однократное нажатие: Переключение палитры цветов. ♦ Нажатие с удерживанием: Откройте меню. ♦ Двойное нажатие: Переключение режима насадки/монокюляра. <p>Режим меню:</p> <ul style="list-style-type: none"> ♦ Однократное нажатие:

подтверждение/настройка параметров.

- ♦ **Нажатие с удерживанием:** Сохранить и ВЫЙТИ из меню.

▽ Кнопка «вниз»
(режима насадки)

Режимы, не относящиеся к меню (модель LRF):

- ♦ **Однократное нажатие:** включение лазерного дальномера.
- ♦ **Нажатие с удерживанием:** Показать/скрыть OSD (On Screen Display).
- ♦ **Двойное нажатие:** выключение лазера.

Режимы, не относящиеся к меню (модели кроме LRF):

- ♦ **Нажатие с удерживанием:** Показать/скрыть OSD (On Screen Display).

Режим меню: перемещение вниз.

6

▽ Кнопка «вниз»
(режим монокуляра)

Режимы, не относящиеся к меню (модель LRF):

- ♦ **Однократное нажатие:** включение лазерного дальномера.
- ♦ **Нажатие с удерживанием:** Цифровой зум.
- ♦ **Двойное нажатие:** выключение лазера.

Режимы, не относящиеся к меню (модели кроме LRF):

- ♦ **Однократное нажатие:** Цифровой зум.
- ♦ **Нажатие с удерживанием:** Показать/скрыть OSD (On Screen Display).

Режим меню: перемещение вниз.

7

Фиксирующее
кольцо

удержание окуляра на месте.

8

 Кнопка питания

Однократное нажатие: Переключение устройства в режим ожидания/рабочий режим.

Нажатие с удерживанием: включение/выключение питания.

* Когда устройство будет включено, индикатор питания будет постоянно гореть красным цветом.

9

Интерфейс Type-C

Подключение кабеля type-C для питания устройства или передачи данных.

10

Батарейный отсек

Для размещения батареи.

4. Замена батареи (стр. 2 – В)

Порядок действий:

1. Поднимите ручку на крышке батарейного отсека и потяните крышку батарейного отсека наружу.
2. Отодвиньте защелку батареи в сторону (в направлении, указанном стрелкой) и извлеките батарею.
3. Извлеките использованную батарею и вставьте новую. Когда батарея будет полностью вставлена, защелка зафиксирует ее.
4. Нажмите на крышку батарейного отсека до щелчка.

Примечание

- ♦ Если устройство не будет использоваться в течение долгого времени, извлеките из него батарею.
- ♦ Устройство работает со съемной литий-ионной батареей. Предельное напряжение при зарядке составляет 4,2 В. Емкость батареи составляет 3,6 В/4,4 А·ч (15,84 Вт·ч).
- ♦ Перед первым использованием зарядите устройство в течение как минимум 4 часов.
- ♦ Температура зарядки должна находиться в диапазоне от 0°C до 45°C.

5. USB-соединение (стр. 3 – С)

Порядок действий:

1. Поднимите крышку интерфейса USB Type-C.
2. Подключите устройство к адаптеру питания для зарядки или к компьютеру для передачи данных через кабель Type-C.

6. Подключение к приложению

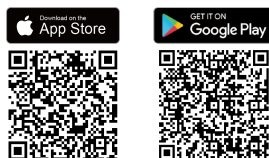

- ♦ Обновление прошивки
- ♦ Просмотр и сохранение важных моментов
- ♦ Предварительный просмотр и удаленное управление
- ♦ Обучающие видеоролики
- ♦ Данные о ремонте и гарантии

Порядок действий:

1. Отсканируйте QR-код, чтобы загрузить и установить данное приложение.
2. Выберите  в меню устройства, чтобы включить точку доступа.
3. Включите режим WLAN на телефоне и подключитесь к точке доступа устройства.
 - ♦ Имя точки доступа: NIKMICRO_серийный номер.
 - ♦ Пароль точки доступа: Перейдите в раздел «Точка доступа» в меню, чтобы проверить пароль.
4. Откройте приложение и подключите телефон к устройству. Вы можете просматривать интерфейс устройства на телефоне.

☰ Примечание

Точка доступа отключится, если соединение отсутствует более 10 минут.

7. Начало работы

Установка адаптера (стр. 3 – D)

Если вы хотите присоединить к устройству окуляр дневного света, установите адаптер.

Порядок действий:

1. Поверните адаптер по часовой стрелке, чтобы надежно затянуть его.
2. (Не обязательно) Если стяжка перекрывает прицел и не может быть зафиксирована на месте, слегка поверните фиксирующее кольцо, чтобы зажать стяжку.

☰ Примечание

- Адаптер не входит в комплект поставки. При необходимости приобретите его отдельно.
- Размер резьбы: M52 × 0,75 мм. Приобретите адаптер, рекомендованный производителем.

















Удаление адаптера

Порядок действий:

1. Поверните адаптер против часовой стрелки, чтобы ослабить его.
2. Деликатно снимите адаптер.

Калибровка изображения (стр. 4 – E)

Порядок действий:

1. Выберите  в меню и нажмите , чтобы войти в интерфейс настройки.
2. Выберите , нажмите , затем  и , чтобы настроить размер отображаемого меню.
3. Выберите , нажмите , затем  и  для переключения профиля калибровки.
4. Выберите , нажмите , затем  и , чтобы настроить расстояние до цели.
5. (Не обязательно) Выберите , чтобы зафиксировать изображение.
6. Нажмите , затем  для выбора оси X или Y, затем нажимайте  и  для установки координат, пока окно не достигнет целевого положения.

8. Дополнительные операции

Отсканируйте QR-код ниже для получения руководства пользователя с более подробным описанием операций.



1. 概要



HIKMICRO THUNDER 3.0サーマルモノキュラーは、サーマル感度が極めて高く、驚くほど鮮明な画像を生成します。最新のHIKMICROシャッターレスイメージシステム (HSIS) によってスムーズな操作が可能になり、強化されたISPアルゴリズムが細部まで鮮明な画像を実現します。さらに、レンズ設計にはコンパクトなLRFモジュールを採用し、対物レンズにレーザー測距装置 (LRF) モジュールを統合 (LRFモデルで利用可能) することで、利便性が向上しました。

2. パッケージ同梱物

デバイス (×1)、バッテリー (×2)、充電器 (×1)、Type-Cケーブル (×1)、クリーニングクロス (×1)、バッグ (×1)、レンチ (×1)、クイックスタートガイド (×1)。

3. 外観 (1ページ - A)

外観はモデルによって異なる場合があります。実際の製品を手にとって参照してください。

1	レンズカバー	レンズを保護します。
2	レーザー距離計 (LRF モデル)	レンズのLRFモジュール。レーザーでターゲットまでの距離を測定します。
3	フォーカスノブ	フォーカスを調整して対象物にピントを合わせます。
4	 上キー	非メニューモード： <ul style="list-style-type: none">◆短押し：スナップショット撮影。◆長押し：ビデオ録画開始/停止。◆2回押す：表示の不均一性を補正します (フラットフィールド補正、FFC)。 メニューモード： 上へ移動。
5	 モードキー	非メニューモード： <ul style="list-style-type: none">◆短押し：パレットの切り替え。◆長押し：メニューに入ります。◆2回押す：Clip-On/モノキュラーモードを切り替えます。 メニューモード： <ul style="list-style-type: none">◆短押し：確定/パラメータの設定。◆長押し：保存してメニューを終了します。

▽下キー (Clip-On モードを)	<p>非メニューモード (LRFモデル) :</p> <ul style="list-style-type: none"> ◆短押し: レーザー距離測定がオンになります。 ◆長押し: OSD (オンスクリーン表示) の表示 / 非表示を切り替えます。 ◆2回押す: レーザーをオフにします。 <p>非メニューモード (LRF以外のモデル) :</p> <ul style="list-style-type: none"> ◆長押し: OSD (オンスクリーン表示) の表示 / 非表示を切り替えます。 <p>メニューモード: 下へ移動。</p>
▽下キー (モノキュラーモードを)	<p>非メニューモード (LRFモデル) :</p> <ul style="list-style-type: none"> ◆短押し: レーザー距離測定がオンになります。 ◆長押し: デジタルズーム。 ◆2回押す: レーザーをオフにします。 <p>非メニューモード (LRF以外のモデル) :</p> <ul style="list-style-type: none"> ◆短押し: デジタルズーム。 ◆長押し: OSD (オンスクリーン表示) の表示 / 非表示を切り替えます。 <p>メニューモード: 下へ移動。</p>
7 固定リング	クリップ式接眼レンズを所定の場所に保持します。
8  電源キー	<p>短押し: スタンバイモード/デバイスの起動。</p> <p>長押し: 電源オン/オフ。</p> <p>* デバイスの電源が入ると、電源インジケータが赤で点灯します。</p>
9 Type-C インターフェイス	タイプCケーブルで、デバイスと電源を接続してデータ転送を行います。
10 バッテリー収納部	バッテリー保持用です。

4. バッテリーの交換 (2ページ - B)

ステップ:

1. バッテリー収納部カバーのハンドルを持ち上げ、バッテリー収納部カバーを外側に引きまます。
2. バッテリーラッチを横に押し (矢印の向きに)、バッテリーを外します。
3. 使用済みのバッテリーを取り出し、新しいバッテリーを挿入します。バッテリーが完全に挿入されると、ラッチでバッテリーが所定の位置に固定されます。
4. ロック位置でクリックするまで、ロック位置にバッテリー収納部カバーを押します。

三 注意

- デバイスを長期間使用しない場合は、バッテリーを取り外してください。
- 本デバイスでは、着脱式リチウムイオンバッテリーが使用できます。バッテリーの充電限界電圧は4.2 Vです。バッテリー容量は3.6 V/4.4 Ah (15.84 Wh) です。
- 初めて使用する場合は、最初にデバイスを4時間以上充電してください。
- 充電時は、温度は0°C~45°C (32°F~113°F) でなければなりません。

5. USB接続 (3ページ - C)

ステップ:

1. タイプCインターフェースのカバーを持ち上げます。
2. 充電するにはデバイスを電源アダプターに接続し、データを転送するにはType-Cケーブルを使用してPCに接続します。

6. アプリの接続



- ファームウェアアップグレード
- エクサイティングな瞬間をブラウザして保存
- プレビューとリモートコントロール
- ハウツービデオ
- 修理の記録と保証の詳細

ステップ:

1. QRコードをスキャンして、アプリをダウンロードし、インストールしてください。
2. デバイスメニューで  を選択し、ホットスポットを有効にします。
3. スマートフォンのWLANをオンにして、デバイスのホットスポットに接続します。
 - ホットスポット名：HIKMICRO_シリアル番号
 - ホットスポットパスワード：メニューのホットスポットに移動してパスワードを確認します。
4. アプリを開いて、スマートフォンとデバイスを接続します。デバイスのインターフェースをスマートフォンで確認することができます。

三 注意

10分以上接続がない場合、ホットスポットはオフになります。

7. はじめに

アダプターの取り付け (3ページ - D)

デバイスを昼間光スコープに接続する場合は、アダプターを取り付けます。

ステップ:

1. 確実に固定されるまで、アダプターを時計回りに回します。
2. (オプション) バックルがスコープと重なっているため所定位置に固定できない場合、固定リングをわずかに回して、バックルを固定します。

三 注意

- ♦ アダプターは同梱されていません。必要に応じて別途購入してください。
- ♦ ネジのサイズはM52×0.75mmです。メーカー推奨のアダプターを購入してください。



















アダプターの取外し

ステップ:

1. アダプターを反時計回りに回してゆるめます。
2. アダプターを慎重に取り外します。

画像の調整 (4ページ - E)

ステップ:

1. メニューで  を選択し、 を押してレティクル設定インターフェイスを表示します。
2.  を選択し、 を押し、 と  を押してメニュー表示サイズを設定します。
3.  を選択し、 を押し、 と  を押して調整プロファイルを切り替えます。
4.  を選択し、 を押し、 と  を押してターゲットまでの距離を設定します。
5. (オプション)  を選択して画像をフリーズします。
6.  を選択し、 を押してXまたはY軸を選択し、 と  を押してウィンドウがターゲットに到達するまで座標を設定します。

8. その他の操作

その他の操作については、下のQRコードをスキャンしてユーザーマニュアルを取得してください。



1. 소개



HIKMICRO THUNDER 3.0 열화상 단망경은 더 높은 열화상 감도를 특징으로 놀라운 이미지 선명도를 제공합니다. 최신 HIKMICRO 셔터리스 이미지 시스템(HSIS)은 매우 매끄러운 시각적 경험을 보장하며, 향상된 ISP 알고리즘은 비할 데 없는 디테일을 제공합니다. 또한 렌즈 설계의 소형 LRF 모듈은 대물 렌즈(LRF 모델에서 사용 가능)에 LRF(레이저 범위 측정기) 모듈을 통합하여 편의성을 높였습니다.

2. 패키지 구성품

장치(x 1), 배터리(x 2), 배터리 충전기(x 1), Type-C 케이블(x 1), 보풀 방지 천(x 1), 가방(x 1), 렌치(x 1), 빠른 시작 가이드(x 1).

3. 외관(1페이지 - A)

외관은 모델에 따라 달라질 수 있습니다. 실제 제품을 참조하시기 바랍니다.

1	렌즈 커버	렌즈를 보호합니다.
2	레이저 범위 측정기 (LRF 모델)	렌즈의 LRF 모듈입니다. 레이저로 대상과의 거리를 측정합니다.
3	포커스 노브	초점을 조정하여 대상을 명확하게 확인합니다.
4	 위로 키	비메뉴 모드: <ul style="list-style-type: none">◆ 누르기: 스냅샷을 캡처합니다.◆ 길게 누르기: 비디오 녹화 시작/중지.◆ 두 번 누르기: 디스플레이의 불균일을 보정합니다(플랫 필드 보정(Flat Field Calibration, FFC)). 메뉴 모드: 위로 이동.
5	 모드 키	비메뉴 모드: <ul style="list-style-type: none">◆ 누르기: 팔레트 전환.◆ 길게 누르기: 메뉴로 들어갑니다.◆ 두 번 누르기: Clip-On/단안 모드 전환. 메뉴 모드: <ul style="list-style-type: none">◆ 누르기: 매개변수 확인/설정.◆ 길게 누르기: 저장하고 메뉴 나가기.
6	 아래로 키 (Clip-On 모드)	비메뉴 모드 (LRF 모델): <ul style="list-style-type: none">◆ 누르기: 레이저 거리 측정을 켭니다.◆ 길게 누르기: OSD(On Screen Display) 표시/숨기기.◆ 두 번 누르기: 레이저를 끕니다. 비메뉴 모드 (비 LRF 모델): <ul style="list-style-type: none">◆ 길게 누르기: OSD(On Screen Display)

	표시/숨기기. 메뉴 모드: 아래로 이동.
▽ 아래로 키 (단안 모드)	비메뉴 모드 (LRF 모델): ◆ 누르기: 레이저 거리 측정을 켭니다. ◆ 길게 누르기: 디지털 줌. ◆ 두 번 누르기: 레이저를 끕니다. 비메뉴 모드 (비 LRF 모델): ◆ 누르기: 디지털 줌. ◆ 길게 누르기: OSD(On Screen Display) 표시/숨기기. 메뉴 모드: 아래로 이동.
7 고정 링	클립 고정 접안렌즈를 제 위치에 고정합니다.
8  전원 키	누르기: 대기 모드/장비 켜기. 길게 누르기: 전원을 켜고/ 끕니다. * 장비가 켜져 있을 때 전원 표시기는 빨간색으로 계속 켜져 있습니다.
9 Type-C 인터페이스	장비를 Type-C 케이블에 연결해 전원을 공급하거나 데이터를 전송합니다.
10 배터리함	배터리를 고정합니다.

4. 배터리 변경(2페이지 - B)

단계:

1. 배터리함 커버 손잡이를 들어올리고 배터리함 커버를 바깥쪽으로 당깁니다.
2. (화살표와 같이)배터리 래치를 밀어젖히고 배터리를 분리합니다.
3. 사용한 배터리를 꺼내고 새 배터리를 넣습니다. 배터리를 끝까지 넣으면 래치로 배터리가 제 위치에 고정됩니다.
4. 잠금 위치에서 딸깍 소리가 날 때까지 배터리함 커버를 밀어 넣습니다.

☰ 참고

- ◆ 장비를 장기간 사용하지 않을 경우 배터리를 분리하십시오.
- ◆ 이 장치는 탈착식 리튬 이온 배터리를 지원합니다. 배터리의 충전 제한 전압은 4.2V입니다. 배터리 용량은 3.6V/4.4Ah(15.84Wh)입니다.
- ◆ 처음 사용하기 전에 4시간 이상 장비를 충전하십시오.
- ◆ 충전 온도는 0°C - 45°C(32°F - 113°F)여야 합니다.

5. USB 연결(3페이지 - C)

단계:

1. Type-C 인터페이스 커버를 들어 올립니다.
2. 장치를 충전을 위한 전원 어댑터 또는 Type-C 케이블을 통한 데이터 전송을 위한 PC에 연결합니다.

6. 앱 연결



- ◆ 펌웨어 업그레이드
- ◆ 흥미로운 순간 찾아보기 및 저장
- ◆ 미리보기 및 리모컨
- ◆ 방법 비디오
- ◆ 복구 기록 및 보증 세부 정보

단계:

1. 앱을 다운로드하여 설치하려면 QR 코드를 스캔하십시오.
2. 장비 메뉴에서 을 선택하여 핫스팟을 활성화합니다.
3. 휴대전화의 WLAN을 켜서 장비 핫스팟에 연결합니다.
 - ◆ 핫스팟 이름: HIKMICRO_시리얼 번호
 - ◆ 핫스팟 비밀번호: 메뉴에서 **핫스팟**으로 이동하여 비밀번호를 확인합니다.
4. 앱을 열고 휴대전화와 장비를 연결합니다. 휴대전화에서 장비 인터페이스를 볼 수 있습니다.

☰ 참고

10분 이상 연결이 없으면 핫스팟이 꺼집니다.

7. 시작하기

어댑터 설치(3페이지 - D)

장비를 일광 스코프에 연결하려는 경우 어댑터를 설치하십시오.

단계:

1. 단단히 조일 때까지 시계 방향으로 어댑터를 돌립니다.
2. (선택 사항) 버클 범위가 겹쳐 제 위치에 잠글 수 없는 경우, 고정 링을 살짝 돌려 버클을 잠급니다.

☰ 참고

- ◆ 어댑터는 패키지에 포함되어 있지 않습니다. 필요에 따라 별도로 구매하십시오.
- ◆ 스레드 크기는 M52 × 0.75mm입니다. 제조업체에서 추천하는 어댑터를 구매하십시오.

어댑터 분리









단계:

1. 어댑터를 시계 반대 방향으로 돌려 풉니다.
2. 주의를 기울여 어댑터를 제거합니다.

이미지 보정(4페이지 - E)

단계:

1. 메뉴에서 을 선택하고 을 눌러 설정 인터페이스로 이동합니다.

2.  을 선택하고  을 누르고 \triangle 및 ∇ 을 눌러 메뉴 표시 크기를 설정합니다.
3.  을 선택하고  을 누르고 \triangle 및 ∇ 을 눌러 보정 프로필을 전환합니다.
4.  을 선택하고  을 누르고 \triangle 및 ∇ 을 눌러 대상과의 거리를 설정합니다.
5. (선택 사항)  을 눌러 이미지를 고정합니다.
6.  을 선택하고  을 눌러 X 또는 Y 축을 선택한 다음 \triangle 및 ∇ 을 눌러 창이 대상에 도달할 때까지 좌표를 설정합니다.

8. 기타 작업

아래 QR 코드를 스캔하여 사용 설명서를 받아 작업을 더 살펴보십시오.



1. 介紹





HIKMICRO THUNDER 3.0 單眼熱像儀的熱敏度很高，可提供令人驚歎的影像清晰度。最新的 HIKMICRO 無快門影像系統 (HSIS) 確保了超級順暢的視覺體驗，而增強的 ISP 演算法提供了無與倫比的細節。此外，鏡頭設計中的小型 LRF 模組在物鏡中整合了雷射測距儀 (LRF) 模組 (可在 LRF 型號上使用)，以提高便利性。

2. 包裝內容

裝置 (×1)、電池 (×2)、電池充電器 (×1)、Type-C 連接線 (×1)、無塵布 (×1)、攜帶包 (×1)、扳手 (×1) 和快速入門指南 (×1)。

3. 外觀 (第 1 頁 - A)

不同機型的外觀可能有差異。請參考實際產品。

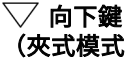
1	 鏡頭保護蓋	保護鏡頭。
2	 雷射測距儀 (LRF 型號)	鏡頭中的 LRF 型號。使用雷射量測到目標的距離。
3	 對焦旋鈕	將目標調整到最清晰。
4	 向上鍵	非選單模式： <ul style="list-style-type: none">按：拍攝快照。按住：開始/停止錄影。按兩下：修正顯示器非均勻性 (平面場校準, FFC)。 選單模式：上移。
5	 模式鍵	非選單模式： <ul style="list-style-type: none">按：切換色板。按住：進入選單。按兩下：切換夾式/單眼攝影機模式。 選單模式： <ul style="list-style-type: none">按：確認/設定參數。按住：儲存並退出選單。
6	 向下鍵 (夾式模式)	非選單模式 (LRF 型號)： <ul style="list-style-type: none">按：開啟雷射測距。按住：顯示/隱藏 OSD (螢幕顯示)。按兩下：關閉雷射。 非選單模式 (非 LRF 型號)： <ul style="list-style-type: none">按住：顯示/隱藏 OSD (螢幕顯示)。 選單模式：下移。

▽ 向下鍵
(單眼攝影機模式)

非選單模式 (LRF 型號) :

- ◆ 按：開啟雷射測距。
- ◆ 按住：數位變焦。
- ◆ 按兩下：關閉雷射。

非選單模式 (非 LRF 型號) :

- ◆ 按：數位變焦。
- ◆ 按住：顯示/隱藏 OSD (螢幕顯示)。

選單模式：下移。

7 聚焦圈

將卡式目鏡固定到位。

8  **電源鍵**

按：待機模式/喚醒裝置。

按住：關閉 / 開啟電源。

* 電源指示燈在裝置開機期間恆亮紅燈。

9 Type-C 介面

用 Type-C 纜線將裝置連接到電源供應器或傳送資料。

10 電池槽

用於固定電池。

4. 更換電池 (第 2 頁 - B)

步驟：

1. 掀開電池座蓋，將電池座蓋向外拉。
2. 向側邊推開電池座彈簧門 (如箭頭所示) 鬆開電池。
3. 取出用完的電池，插入新電池。電池插到底後，彈簧門會彈回並扣住電池。
4. 推回電池蓋，直到卡入鎖定位置。

三 注意事項

- ◆ 如果長時間不使用裝置，請取出電池。
- ◆ 本裝置支援可拆卸鋰電池。電池的充電限壓為 4.2 V。電池容量為 3.6 V/4.4 Ah (15.84 Wh)。
- ◆ 首次使用時，請先替裝置充電 4 小時以上。
- ◆ 充電溫度應在 0°C 至 45°C (32°F 至 113°F) 之間。

5. USB 連接 (第 3 頁 - C)

步驟：

1. 掀開 Type-C 介面蓋。
2. 透過 Type-C 纜線將裝置連接到用於充電的電源變壓器或用於資料傳輸的 PC。

6. 應用程式連線



- ◆ 韌體升級
- ◆ 瀏覽和儲存心動時刻
- ◆ 效果預覽和遠端控制
- ◆ 作法影片
- ◆ 維修記錄和保固詳情

步驟：

1. 掃描 QR 碼下載應用程式。
2. 在裝置選單中選取  即可啟用熱點。
3. 開啟行動電話的 WLAN，然後連線到裝置熱點。
 - ◆ 熱點名稱：HIKMICRO_序號
 - ◆ 熱點密碼：在選單中前往熱點，以查看密碼。
4. 開啟應用程式並將您的手機與裝置連線。您可以在手機上檢視裝置介面。

三 注意事項

如果未連線超過 10 分鐘，則熱點會關閉。

7. 入門

安裝轉接器 (第 3 頁 - D)

如果要將裝置連接到日光鏡，請安裝轉接器。

步驟：

1. 將轉接器順時針旋轉，直到鎖牢為止。
2. (選用) 如果扣具與熱像儀重疊而無法鎖定到位，請輕輕旋轉固定環以將扣具鎖定。

三 注意事項

- ◆ 包裝未隨附轉接器。需要時請另購。
- ◆ 螺紋尺寸為 M52 × 0.75 mm。購買製造商推薦的轉接器。

移除轉接器





步驟：

1. 逆時針旋轉鬆開轉接器。
2. 小心取下轉接器。

校準影像 (第 4 頁 - E)

步驟：

1. 在選單中選取 ，然後按下  即可進入設定介面。
2. 選取 ，按下 ，然後按下  和  即可設定選單顯示尺寸。
3. 選取 ，然後按下  and press  和  即可切換校準設定檔。

4. 選取 ，按下 ，然後按下 \triangle 和 ∇ 即可設定到目標的距離。
5. (選用) 選取  即可凍結影像。
6. 選取 ，按下  選取 X 或 Y 軸，然後按下 \triangle 和 ∇ 設定座標，直到視窗移到目標。

8. 更多操作

描下方 QR 代碼可取得使用手冊，瞭解更多的功能操作。



Legal Information

© Hangzhou Microimage Software Co., Ltd. All rights reserved.

About this Manual

The Manual includes instructions for using and managing the Product. Pictures, charts, images and all other information hereinafter are for description and explanation only. The information contained in the Manual is subject to change, without notice, due to firmware updates or other reasons. Please find the latest version of this Manual at the HIKMICRO website (www.hikmicrotech.com).

Please use this Manual with the guidance and assistance of professionals trained in supporting the Product.

Trademarks

 HIKMICRO and other HIKMICRO's trademarks and logos are the properties of HIKMICRO in various jurisdictions.

Other trademarks and logos mentioned are the properties of their respective owners.

DISCLAIMER

TO THE MAXIMUM EXTENT PERMITTED BY APPLICABLE LAW, THIS MANUAL AND THE PRODUCT DESCRIBED, WITH ITS HARDWARE, SOFTWARE AND FIRMWARE, ARE PROVIDED "AS IS" AND "WITH ALL FAULTS AND ERRORS". HIKMICRO MAKES NO WARRANTIES, EXPRESS OR IMPLIED, INCLUDING WITHOUT LIMITATION, MERCHANTABILITY, SATISFACTORY QUALITY, OR FITNESS FOR A PARTICULAR PURPOSE. THE USE OF THE PRODUCT BY YOU IS AT YOUR OWN RISK. IN NO EVENT WILL HIKMICRO BE LIABLE TO YOU FOR ANY SPECIAL, CONSEQUENTIAL, INCIDENTAL, OR INDIRECT DAMAGES, INCLUDING, AMONG OTHERS, DAMAGES FOR LOSS OF BUSINESS PROFITS, BUSINESS INTERRUPTION, OR LOSS OF DATA, CORRUPTION OF SYSTEMS, OR LOSS OF DOCUMENTATION, WHETHER BASED ON BREACH OF CONTRACT, TORT (INCLUDING NEGLIGENCE), PRODUCT LIABILITY, OR OTHERWISE, IN CONNECTION WITH THE USE OF THE PRODUCT, EVEN IF HIKMICRO HAS BEEN ADVISED OF THE POSSIBILITY OF SUCH DAMAGES OR LOSS.

YOU ACKNOWLEDGE THAT THE NATURE OF THE INTERNET PROVIDES FOR INHERENT SECURITY RISKS, AND HIKMICRO SHALL NOT TAKE ANY RESPONSIBILITIES FOR ABNORMAL OPERATION, PRIVACY LEAKAGE OR OTHER DAMAGES RESULTING FROM CYBER-ATTACK, HACKER ATTACK, VIRUS INFECTION, OR OTHER INTERNET SECURITY RISKS; HOWEVER, HIKMICRO WILL PROVIDE TIMELY TECHNICAL SUPPORT IF REQUIRED.

YOU AGREE TO USE THIS PRODUCT IN COMPLIANCE WITH ALL APPLICABLE LAWS, AND YOU ARE SOLELY RESPONSIBLE FOR ENSURING THAT YOUR USE CONFORMS TO THE APPLICABLE LAW. ESPECIALLY, YOU ARE RESPONSIBLE FOR USING THIS PRODUCT IN A MANNER THAT DOES NOT INFRINGE ON THE RIGHTS OF THIRD PARTIES, INCLUDING WITHOUT LIMITATION, RIGHTS OF PUBLICITY, INTELLECTUAL PROPERTY RIGHTS, OR DATA PROTECTION AND OTHER PRIVACY RIGHTS. YOU SHALL NOT USE THIS PRODUCT FOR ILLEGAL HUNTING ANIMALS, INVASION OF PRIVACY OR ANY OTHER PURPOSE WHICH IS ILLEGAL OR DETRIMENTAL TO THE PUBLIC INTEREST. YOU SHALL NOT USE THIS PRODUCT FOR ANY PROHIBITED END-USES, INCLUDING THE DEVELOPMENT OR PRODUCTION OF WEAPONS OF MASS DESTRUCTION, THE DEVELOPMENT OR PRODUCTION OF CHEMICAL OR BIOLOGICAL WEAPONS, ANY ACTIVITIES IN THE CONTEXT RELATED TO ANY NUCLEAR EXPLOSIVE OR

UNSAFE NUCLEAR FUEL-CYCLE, OR IN SUPPORT OF HUMAN RIGHTS ABUSES.

PLEASE FOLLOW ALL THE PROHIBITIONS AND EXCEPTIONAL CAVEATS OF ALL APPLICABLE LAWS AND REGULATIONS, IN PARTICULAR, THE LOCAL FIREARMS AND/OR HUNTING LAWS AND REGULATIONS. PLEASE ALWAYS CHECK NATIONAL PROVISIONS AND REGULATIONS BEFORE PURCHASE OR USE OF THIS PRODUCT. PLEASE NOTE THAT YOU MAY HAVE TO APPLY FOR PERMITS, CERTIFICATES, AND/OR LICENSES BEFORE ANY PURCHASING, SELLING, MARKETING AND/OR USING OF THE PRODUCT. HIKMICRO SHALL NOT BE LIABLE FOR ANY SUCH ILLEGAL OR IMPROPER PURCHASING, SELLING, MARKETING, AND END USES AND ANY SPECIAL, CONSEQUENTIAL, INCIDENTAL, OR INDIRECT DAMAGES ARISING THEREOF.

IN THE EVENT OF ANY CONFLICTS BETWEEN THIS MANUAL AND THE APPLICABLE LAW, THE LATTER PREVAILS.

Regulatory Information

These clauses apply only to the products bearing the corresponding mark or information.

EU Compliance Statement

 This product and - if applicable - the supplied accessories too are marked with "CE" and comply therefore with the applicable harmonized European standards listed under the Directive 2014/30/EU (EMCD), Directive 2014/35/EU (LVD), Directive 2011/65/EU (RoHS), Directive 2014/53/EU.

Hereby, Hangzhou Microimage Software Co., Ltd. declares that this device (refer to the label) is in compliance with Directive 2014/53/EU.

The full text of the EU declaration of conformity is available at the following internet address: <https://www.hikmicrotech.com/en/support/download-center/declaration-of-conformity/>

Frequency Bands and Power (for CE)

The frequency bands and transmitting power (radiated and/or conducted) nominal limits applicable to the following radio equipment are as follows:

Wi-Fi 2.4 GHz (2.4 GHz to 2.4835 GHz): 20 dBm

For the device without a supplied power adapter, use the power adapter provided by a qualified manufacturer. Refer to the product specification for detailed power requirements.

For the device without a supplied battery, use the battery provided by a qualified manufacturer. Refer to the product specification for detailed battery requirements.

 Directive 2012/19/EU (WEEE Directive): Products marked with this symbol cannot be disposed of as unsorted municipal waste in the European Union. For proper recycling, return this product to your local supplier upon the purchase of equivalent new equipment, or

dispose of it at designated collection points. For more information see: www.recyclethis.info.

 Directive 2006/66/EC and its amendment 2013/56/EU (Battery Directive): This product contains a battery that cannot be disposed of as unsorted municipal waste in the European Union. See the product documentation for specific battery information. The battery is marked with this symbol, which may include lettering to indicate cadmium (Cd), lead (Pb), or mercury (Hg). For proper recycling, return the battery to your supplier or to a designated collection point. For more information see: www.recyclethis.info.

Industry Canada ICES-003 Compliance

This device meets the CAN ICES-003 (B)/NMB-003(B) standards requirements.

This device complies with Industry Canada license-exempt RSS standard(s). Operation is subject to the following two conditions:

- (1) this device may not cause interference, and
- (2) this device must accept any interference, including interference that may cause undesired operation of the device.

This equipment complies with IC RSS-102 radiation exposure limits set forth for an uncontrolled environment.

Safety Instruction

These instructions are intended to ensure that user can use the product correctly to avoid danger or property loss. Please read all the safety information carefully before using.

Labels and Regulations

Use of the product must be in strict compliance with the local electrical safety regulations.

Transportation

- Keep the device in original or similar packaging while transporting it.
- Keep all wrappers after unpacking them for future use. In case of any failure occurred, you need to return the device to the factory with the original wrapper.
- Transportation without the original wrapper may result in damage on the device and the company shall not take any responsibilities.
- Do not drop the product or subject it to physical shock. Keep the device away from magnetic interference.

Power Supply

- If a power adapter is provided in the device package, use the provided adapter only. If no power adapter is provided, ensure the power adapter or other power supply complies with Limited Power Source. Refer to the product label for the power supply output parameters.
- Make sure the plug is properly connected to the power socket.
- DO NOT connect multiple devices to one power adapter, to avoid over-heating or fire hazards caused by overload.

Battery

- The device supports removable Li-ion battery. The charging limited voltage of the battery is 4.2 V. The battery capacity is 3.6 V/4.4 Ah (15.84 Wh).
- CAUTION: Risk of explosion if the battery is replaced by an incorrect type. Replace with the same or equivalent type only.
- Batteries of improper size cannot be installed, and may cause abnormal shutdown.
- Improper replacement of the battery with an incorrect type may defeat a safeguard (for example, in the case of some lithium battery types).
- Please purchase the batteries recommended by the manufacturer if necessary.
- The purchased batteries by users need to comply with the relevant international standards about battery safety (e.g. EN/IEC standards).
- Use the battery provided by qualified manufacturer. Refer to the product specification for detailed battery requirements.
- Dispose of used batteries according to the instructions.
- Remove the battery if you do not use the device for a long time.
- For long-term storage of the battery, make sure it is fully charged every half year to ensure the battery quality. Otherwise, damage may occur.
- Make sure the battery temperature is between 0°C to 45°C (32°F to 113°F) when charging.

- Do not dispose of the battery into fire or a hot oven, or mechanically crush or cut the battery, which may result in an explosion.
- Do not leave the battery in an extremely high temperature or low air pressure environment, which may result in an explosion or the leakage of flammable liquid or gas.
- Confirm there is no flammable material within 2 m of the charger during charging.
- DO NOT place the device with battery or the battery alone near heating or fire source. Avoid direct sunlight.
- DO NOT place the battery in the reach of children.
- DO NOT swallow the battery to avoid chemical burns.
- This product contains a coin/button cell battery. If the coin/button cell battery is swallowed, it can cause severe internal burns in just 2 hours and can lead to death.
- If the battery compartment does not close securely, stop using the product and keep it away from children.
- If you think batteries might have been swallowed or placed inside any part of the body, seek immediate medical attention.

Maintenance

- If the product does not work properly, please contact your dealer or the nearest service center. We shall not assume any responsibility for problems caused by unauthorized repair or maintenance.
- Make sure that the power has been disconnected before device maintenance.
- Wipe the device gently with a clean cloth and a small quantity of ethanol, if necessary.
- If the equipment is used in a manner not specified by the manufacturer, the protection provided by the device may be impaired.
- Clean the lens with soft and dry cloth or wiping paper to avoid scratching it.

Using Environment

- Make sure the running environment meets the requirement of the device. The operating temperature shall be -30 °C to 55 °C (-22 °F to 131 °F), and the operating humidity shall be from 5% to 95%.
- DO NOT expose the device to high electromagnetic radiation or dusty environments.
- DO NOT aim the lens at the sun or any other bright light.
- Place the device in a dry and well-ventilated environment.
- Avoid equipment installation on vibratory surface or places subject to shock (neglect may cause equipment damage).
- This equipment is not suitable for use in locations where children are likely to be present.

Emergency

If smoke, odor, or noise arises from the device, immediately turn off the power, unplug the power cable, and contact the service center.

Laser



When any laser equipment is in use, make sure that the device lens is not exposed to the laser beam, or it may burn out. The laser radiation emitted from the device can cause eye injuries, burning of skin or inflammable substances. Before enabling the laser ranging function, make sure no human or inflammable substances are in front of the laser lens. Do not place the device where minors can fetch it. The wavelength is 905 nm, the pulse duration is 35 ns, and the max. average power output is 2 mW. According to IEC 60825-1:2014, EN 60825-1:2014+A11:2021, and EN 50689:2021, this laser product is classified as Class 1 laser product and consumer laser product.

Manufacture Address

Room 313, Unit B, Building 2, 399 Danfeng Road, Xixing

Subdistrict, Binjiang District, Hangzhou, Zhejiang 310052, China
Hangzhou Microimage Software Co., Ltd.

COMPLIANCE NOTICE: The thermal series products may be subject to export controls in various countries or regions, including without limitation, the United States, European Union, United Kingdom and/or other member countries of the Wassenaar Arrangement. Please consult your professional legal or compliance expert or local government authorities for any necessary export license requirements if you intend to transfer, export, re-export the thermal series products between different countries.

Deutsch

Behördliche Informationen

Diese Bestimmungen gelten nur für Produkte, die das entsprechende Zeichen oder die entsprechenden Informationen tragen.

Erklärung zur EU-Konformität

 Dieses Produkt und – gegebenenfalls – das mitgelieferte Zubehör tragen das „CE“-Kennzeichen und entsprechen daher den geltenden harmonisierten europäischen Normen, die in der Richtlinie 2014/30/EU (EMV), der Richtlinie 2014/35/EU (NSR), der Richtlinie 2011/65/EU (RoHS) und der Richtlinie 2014/53/EU (RED) aufgeführt sind. Hiermit erklärt Hangzhou Microimage Software Co., Ltd., dass dieses Gerät (siehe Etikett) mit der Richtlinie 2014/53/EU übereinstimmt. Der vollständige Text der EU-Konformitätserklärung ist unter der folgenden URL-Adresse einsehbar: <https://www.hikmicrotech.com/en/support/download-center/declaration-of-conformity/>

Frequenzbänder und Leistung (für CE)

Die für das folgende Funkgerät geltenden Frequenzbänder und die nominalen Grenzwerte für die Sendeleistung (gestrahlt und/oder leitungsgeführt) sind wie folgt:

Wi-Fi 2,4 GHz (2,4 bis 2,4835 GHz): 20 dBm

Verwenden Sie bei einem Gerät ohne mitgeliefertes Netzteil nur ein Netzteil von einem zugelassenen Hersteller. Detaillierte Angaben zum Strombedarf finden Sie in der Produktspezifikation.

Verwenden Sie bei einem Gerät ohne mitgelieferte Batterien nur Batterien/Akkus von einem zugelassenen Hersteller. Detaillierte Angaben zu den Batterie-/Akku-Anforderungen finden Sie in der Produktspezifikation.

 Richtlinie 2012/19/EU (WEEE-Richtlinie): Produkte, die mit diesem Symbol gekennzeichnet sind, dürfen innerhalb der Europäischen Union nicht mit dem Hausmüll entsorgt werden. Für korrektes Recycling geben Sie dieses Produkt an Ihren örtlichen

Fachhändler zurück oder entsorgen Sie es an einer der Sammelstellen. Weitere Informationen finden Sie unter: www.recyclethis.info.

 Richtlinie 2006/66/EC und ihre Änderung 2013/56/EU (Batterierichtlinie): Dieses Produkt enthält einen Akku, der innerhalb der Europäischen Union nicht mit dem Hausmüll entsorgt werden darf. Siehe Produktdokumentation für spezifische Hinweise zu Akkus oder Batterien. Der Akku ist mit diesem Symbol gekennzeichnet, das zusätzlich die Buchstaben Cd für Cadmium, Pb für Blei oder Hg für Quecksilber enthalten kann. Für korrektes Recycling geben Sie die Akkus/Batterien an Ihren örtlichen Fachhändler zurück oder entsorgen Sie sie an einer der Sammelstellen. Weitere Informationen finden Sie unter: www.recyclethis.info.

INFORMATIONEN FÜR PRIVATE HAUSHALTE

1. Getrennte Erfassung von Altgeräten:

Elektro- und Elektronikgeräte, die zu Abfall geworden sind, werden als Altgeräte bezeichnet. Besitzer von Altgeräten haben diese einer vom unsortierten Siedlungsabfall getrennten Erfassung zuzuführen. Altgeräte gehören insbesondere nicht in den Hausmüll, sondern in spezielle Sammel- und Rückgabesysteme.

2. Batterien und Akkus sowie Lampen:

Besitzer von Altgeräten haben Altbatterien und Attakumulatoren, die nicht vom Altgerät umschlossen sind, die zerstörungsfrei aus dem Altgerät entnommen werden können, im Regelfall vor der Abgabe an einer Erfassungsstelle vom Altgerät zu trennen. Dies gilt nicht, soweit Altgeräte einer Vorbereitung zur

Wiederverwendung unter Beteiligung eines öffentlich-rechtlichen Entsorgungsträgers zugeführt werden.

3. Möglichkeiten der Rückgabe von Altgeräten:

Besitzer von Altgeräten aus privaten Haushalten können diese bei den Sammelstellen der öffentlich-rechtlichen Entsorgungsträger oder bei den von Herstellern oder Vertreibern im Sinne des ElektroG eingerichteten Rücknahmestellen unentgeltlich abgeben. Rücknahmepflichtig sind Geschäfte mit einer Verkaufsfläche von mindestens 400 m² für Elektro- und Elektronikgeräte sowie diejenigen Lebensmittelgeschäfte mit einer Gesamtverkaufsfläche von mindestens 800 m², die mehrmals pro Jahr oder dauerhaft Elektro- und Elektronikgeräte anbieten und auf dem Markt bereitstellen. Dies gilt auch bei Vertrieb unter Verwendung von Fernkommunikationsmitteln, wenn die Lager- und Versandflächen für Elektro- und Elektronikgeräte mindestens 400 m² betragen oder die gesamten Lager- und Versandflächen mindestens 800 m² betragen. Vertreter haben die Rücknahme grundsätzlich durch geeignete Rückgabemöglichkeiten in zumutbarer Entfernung zum jeweiligen Endnutzer zu gewährleisten. Die Möglichkeit der unentgeltlichen Rückgabe eines Altgerätes besteht bei rücknahmepflichtigen Vertreibern unter anderem dann, wenn ein neues gleichartiges Gerät, das im Wesentlichen die gleichen Funktionen erfüllt, an einen Endnutzer abgegeben wird.

4. Datenschutz-Hinweis:

Altgeräte enthalten häufig sensible personenbezogene Daten. Dies gilt insbesondere für Geräte der Informations- und Telekommunikationstechnik wie Computer und Smartphones. Bitte beachten Sie in Ihrem eigenen Interesse, dass für die Löschung der Daten auf den zu entsorgenden Altgeräten jeder Endnutzer selbst verantwortlich ist.

5. Bedeutung des Symbols „durchgestrichene Mülltonne“:

 Das auf Elektro- und Elektronikgeräten regelmäßig abgebildete Symbol einer durchgestrichenen Mülltonne weist darauf hin, dass das jeweilige Gerät am Ende seiner Lebensdauer getrennt vom unsortierten Siedlungsabfall zu erfassen ist.

Sicherheitshinweis

Diese Anleitungen sollen gewährleisten, dass Sie das Produkt korrekt verwenden, um Gefahren oder Sachschäden zu vermeiden. Bitte lesen Sie alle Sicherheitshinweise sorgfältig durch, bevor Sie das Gerät in Betrieb nehmen.

Gesetze und Vorschriften

Die Verwendung des Produkts muss in strikter Übereinstimmung mit den örtlichen Vorschriften für elektrischen Sicherheit erfolgen.

Transportwesen

- Bewahren Sie das Gerät beim Transport in der ursprünglichen oder einer vergleichbaren Verpackung auf.
- Bewahren Sie das gesamte Verpackungsmaterial nach dem Auspacken für zukünftigen Gebrauch auf. Im Falle eines Fehlers müssen Sie das Gerät in der Originalverpackung an das Werk zurücksenden.
- Beim Transport ohne Originalverpackung kann das Gerät beschädigt werden und wir übernehmen keine Verantwortung.
- Lassen Sie das Produkt nicht fallen und vermeiden Sie heftige Stöße. Halten Sie das Gerät von magnetischen Störungen fern.

Spannungsversorgung

- Wenn im Lieferumfang des Geräts ein Netzteil enthalten ist, verwenden Sie nur das mitgelieferte Netzteil. Wenn kein Netzteil mitgeliefert wird, stellen Sie sicher, dass das Netzteil oder eine andere Stromversorgung den Anforderungen an eine Stromquelle mit begrenzter Leistung entspricht. Die Ausgangsparameter des Netzteils sind auf dem Produktaufkleber angegeben.
- Stellen Sie sicher, dass der Stecker richtig in der Steckdose steckt.
- Verbinden Sie NICHT mehrere Geräte mit einem Netzteil, da es andernfalls durch Überlastung zu einer Überhitzung oder einem Brand kommen kann.

Akku

- Das Gerät unterstützt einen austauschbaren Li-Ionen-Akku. Die Ladespannung des Akkus beträgt 4,2 V. Er hat eine Kapazität von 3,6 V/4,4 Ah (15,84 Wh).
- ACHTUNG: Bei Austausch der Batterie durch einen falschen Typ besteht Explosionsgefahr. Tauschen Sie stets gegen den gleichen oder äquivalenten Typ aus.
- Akkus mit einer falschen Größe können nicht eingesetzt werden und ein abnormales Abschalten bewirken.
- Unsachgemäßer Austausch des Akkus durch einen falschen Typ kann eine Schutzvorrichtung umgehen (z. B. bei einigen Lithium-Batterietypen).
- Wenn nötig, kaufen Sie bitte die vom Hersteller empfohlenen Batterien.
- Die von den Benutzern gekauften Akkus müssen den entsprechenden internationalen Normen über die Sicherheit von Akkus entsprechen (z. B. EN/IEC-Normen).
- Verwenden Sie nur einen von einem qualifizierten Hersteller gelieferten Akku. Detaillierte Angaben zu den Batterie-/Akku-Anforderungen finden Sie in der Produktspezifikation.
- Entsorgen Sie die verbrauchten Batterien gemäß den Anweisungen.
- Wenn das Gerät längere Zeit nicht benutzt wird, entfernen Sie die Akkus.
- Achten Sie bei langfristiger Lagerung des Akkus darauf, dass er alle sechs Monate vollständig geladen wird, um seine Lebensdauer zu gewährleisten. Andernfalls kann es zu Schäden kommen.
- Achten Sie darauf, dass die Akkutemperatur beim Aufladen zwischen 0 °C und 45 °C liegt.
- Batterien nicht durch Verbrennen, in einem heißen Ofen oder Zerkleinern oder Zerschneiden entsorgen. Das kann zu einer Explosion führen.
- Bewahren Sie Batterien nicht in einer Umgebung mit extrem hoher Temperatur auf. Das kann zu einer Explosion oder zum Auslaufen von entflammbarer Flüssigkeit oder Gas führen.
- Stellen Sie sicher, dass sich während des Ladevorgangs im Umkreis von 2 m um das Ladegerät kein brennbares Material befindet.

- Lagern Sie das Gerät mit dem Akku oder den Akku selbst NICHT in unmittelbarer Nähe einer Wärme- oder Feuerquelle. Keinem direkten Sonnenlicht aussetzen.
- Bewahren Sie den Akku NICHT in der Reichweite von Kindern auf.
- Den Akku NICHT verschlucken, es besteht Verätzungsgefahr.
- Dieses Produkt enthält eine Knopfzellenbatterie. Wenn die Knopfzellenbatterie verschluckt wird, kann dies innerhalb von 2 Stunden zu schweren inneren Verätzungen und Tod führen.
- Wenn sich das Batteriefach nicht richtig schließt, stellen Sie den Gebrauch des Produkts ein und halten Sie es von Kindern fern.
- Suchen Sie umgehend ärztliche Hilfe auf, wenn Sie vermuten, dass Batterien verschluckt oder in Körperöffnungen eingeführt wurden.

Wartung

- Falls das Produkt nicht einwandfrei funktionieren sollte, wenden Sie sich an Ihren Händler oder den nächstgelegenen Kundendienst. Wir übernehmen keine Haftung für Probleme, die durch nicht Reparatur- oder Instandhaltungsarbeiten von nicht autorisierten Dritten verursacht werden.
- Vergewissern Sie sich vor der Wartung des Geräts, dass die Stromversorgung unterbrochen ist.
- Wischen Sie das Gerät bei Bedarf sanft mit einem sauberen Tuch und einer geringen Menge Ethanol ab.
- Wenn das Gerät nicht vom Hersteller vorgegebenem Sinne genutzt wird, kann der durch das Gerät bereitgestellte Schutz beeinträchtigt werden.
- Reinigen Sie das Objektiv mit einem weichen und trockenen Tuch oder Wischpapier, um Kratzer zu vermeiden.

Einsatzumgebung

- Achten Sie darauf, dass die Betriebsumgebung den Anforderungen des Geräts entspricht. Die Betriebstemperatur muss zwischen -30 °C und 55 °C liegen, die Luftfeuchtigkeit muss zwischen 5 % und 95 % betragen.
- Setzen Sie das Gerät KEINER hohen elektromagnetischen Strahlung oder staubigen Umgebungen aus.
- Richten Sie das Objektiv NICHT auf die Sonne oder eine andere helle Lichtquelle.
- Stellen Sie das Gerät an einem kühlen und gut belüfteten Ort auf.
- Vermeiden Sie die Installation des Geräts auf vibrierenden Oberflächen oder an Orten, die Erschütterungen ausgesetzt sind (Nachlässigkeit kann zu Geräteschäden führen).
- Das Gerät ist nicht für den Einsatz an Orten geeignet, an denen sich wahrscheinlich Kinder aufhalten.

Notruf

Sollten sich Rauch, Gerüche oder Geräusche in dem Gerät entwickeln, so schalten Sie es unverzüglich aus und ziehen Sie den Netzstecker. Wenden Sie sich dann an den Kundendienst.

Laser



Achten Sie bei Verwendung eines Lasergeräts darauf, dass das Objektiv des Geräts nicht dem Laserstrahl ausgesetzt wird. Andernfalls könnte es durchbrennen. Die vom Gerät abgegebene Laserstrahlung kann zu Augenverletzungen, Hautverbrennungen oder der Entzündung brennbarer Substanzen führen. Bevor Sie die Laser-Entfernungsmessung aktivieren, vergewissern Sie sich, dass sich weder Menschen noch brennbare Substanzen vor der Laserlinse befinden. Stellen Sie das Gerät nicht so auf, dass es von Kindern erreicht werden kann. Die Wellenlänge beträgt 905 nm, die Impulsdauer 35 ns, und die maximale durchschnittliche

Ausgangsleistung beträgt 2 mW. Dieses Laserprodukt ist gemäß IEC 60825-1:2014, EN 60825-1:2014+A11:2021 und EN 50689:2021 als Laserprodukt der Klasse 1 und als Verbraucherlasersprodukt eingestuft.

Anschritt des Herstellers

Raum 313, Einheit B, Gebäude 2, 399 Danfeng-Straße, Gemarkung Xixing, Stadtbezirk Binjiang, Hangzhou, Zhejiang 310052, China
Hangzhou Microimage Software Co., Ltd.

RECHTLICHER HINWEIS: Die Produkte der Wärmebildkamera-Serie unterliegen unter Umständen in verschiedenen Ländern oder Regionen Exportkontrollen, wie zum Beispiel in den Vereinigten Staaten, der Europäischen Union, dem Vereinigten Königreich und/oder anderen Mitgliedsländern des Wassenaar-Abkommens. Bitte informieren Sie sich bei Ihrem Rechtsexperten oder bei den örtlichen Behörden über die erforderlichen Exportlizenzen, wenn Sie beabsichtigen, die Produkte der Wärmebildtechnik-Serie in verschiedene Länder zu transferieren, zu exportieren oder zu reexportieren.

Français

Réglementation

Ces clauses ne s'appliquent qu'aux produits portant la marque ou l'information correspondante.

Déclaration de conformité UE

 Ce produit et, le cas échéant, les accessoires qui l'accompagnent, sont estampillés « CE » et sont donc conformes aux normes européennes harmonisées en vigueur répertoriées sous la Directive 2014/30/UE (EMCD), la Directive 2014/35/UE (LVD), la Directive 2011/65/UE (RoHS) et la Directive 2014/53/UE.

Par la présente, Hangzhou Microimage Software Co., Ltd. déclare que cet appareil (se référer à l'étiquette) est conforme à la directive 2014/53/UE.

L'intégralité du texte de la Déclaration UE de conformité est disponible à l'adresse Internet suivante : <https://www.hikmicrotech.com/en/support/download-center/declaration-of-conformity/>

Bandes de fréquence et puissance (pour la CE)

Les bandes de fréquences et les limites nominales de la puissance d'émission (rayonnée ou conduite) applicables aux équipements radio suivants sont les suivantes :

Wi-Fi 2,4 GHz (2,4 à 2,4835 GHz) : 20 dBm

Pour les appareils sans adaptateur d'alimentation offert, utilisez l'adaptateur d'alimentation fourni par un fabricant qualifié. Reportez-vous aux spécifications du produit pour les dispositions nécessaires et détaillées en matière d'alimentation.

Pour les appareils sans batterie offerte, utilisez la batterie fournie par un fabricant qualifié. Reportez-vous aux spécifications du produit pour les détails concernant la pile.



Directive 2012/19/UE (directive DEEE) : dans l'Union européenne, les produits portant ce pictogramme ne doivent pas être déposés dans une déchèterie municipale où le tri des déchets n'est pas pratiqué. Pour un recyclage correct, renvoyez ce produit à votre

fournisseur local lors de l'achat d'un nouvel équipement équivalent, ou déposez-le dans les points de collecte prévus à cet effet. Pour de plus amples informations, visitez le site Web : www.recyclethis.info.



Directive 2006/66/CE et son amendement 2013/56/UE (directive sur les batteries) : ce produit renferme une pile qui ne doit pas être déposée dans une déchèterie municipale où le tri des déchets n'est pas pratiqué, dans l'Union européenne. Pour plus de précisions sur les piles/batteries, reportez-vous à leur documentation. La batterie porte le pictogramme ci-contre, qui peut inclure la mention Cd (cadmium), Pb (plomb) ou Hg (mercure). Pour la recycler correctement, renvoyez-la à votre revendeur ou déposez-la dans un point de collecte prévu à cet effet. Pour de plus amples informations, visitez le site Web : www.recyclethis.info.

Conformité Industrie Canada ICES-003

Cet appareil répond aux exigences des normes CAN ICES-003 (B)/NMB-003 (B).

Cet appareil est conforme aux normes RSS exemptes de licence d'Industrie Canada. Son fonctionnement est soumis aux deux conditions suivantes :

(1) cet appareil ne doit pas causer d'interférences, et (2) cet appareil doit accepter toute interférence reçue, notamment les interférences susceptibles d'occasionner un fonctionnement indésirable de l'appareil.

Cet appareil est conforme aux limites d'exposition au rayonnement IC RSS-102 établies pour un environnement non contrôlé.

Consignes de sécurité

L'objectif de ces instructions est de garantir que l'utilisateur soit en mesure d'utiliser correctement le produit sans danger ou dommage aux biens. Veuillez lire soigneusement toutes les consignes de sécurité avant d'utiliser l'appareil.

Lois et réglementations

L'appareil doit être strictement utilisé conformément à la réglementation locale en matière de sécurité électrique.

Transport

- Gardez l'appareil dans son emballage d'origine ou dans un emballage similaire lors de son transport.
- Veuillez conserver l'emballage de l'appareil pour toute utilisation ultérieure. En cas de panne, vous devrez renvoyer l'appareil à l'usine dans son emballage d'origine.
- Le transport de l'appareil sans son emballage d'origine peut l'endommager, et l'entreprise se dégage de toute responsabilité dans ce cas.
- Ne pas faire tomber le produit ou le soumettre à un choc physique. Éloigner l'appareil d'interférences magnétiques.

Alimentation électrique

● Si un adaptateur secteur est fourni dans l'emballage de l'appareil, n'utilisez que l'adaptateur fourni. Si aucun adaptateur secteur n'est fourni, assurez-vous que l'adaptateur secteur ou toute autre source d'alimentation est conforme à la source d'alimentation limitée. Reportez-vous à l'étiquette du produit pour connaître les paramètres de sortie de l'alimentation.

- Vérifiez que la prise est correctement branchée à la prise électrique.
- Pour éviter tout risque de surchauffe ou d'incendie dû à une surcharge, ne reliez PAS plusieurs appareils à un seul adaptateur d'alimentation.

Batterie

- L'appareil prend en charge une pile au lithium-ion amovible. La tension de charge limitée de la batterie est de 4,2 V. La capacité de la batterie est de 3,6 V/4,4 A h (15,84 W h).
- ATTENTION : Il y a un risque d'explosion lorsque la batterie est remplacée par une batterie de type incorrect. Remplacez-les uniquement par une pile/des batteries identiques ou de type équivalent.
- Les piles de taille inappropriée ne peuvent pas être installées et peuvent provoquer un arrêt anormal.

- Le remplacement de la pile par une pile de mauvais type peut conduire à l'annulation d'une protection (par exemple, dans le cas de certains types de piles au lithium).
 - Veuillez acheter les batteries recommandées par le fabricant si nécessaire.
 - Les batteries achetées par les utilisateurs doivent répondre aux normes internationales applicables à la sécurité des batteries (par exemple, les normes EN/IEC).
 - Utilisez une pile fournie par un fabricant qualifié. Reportez-vous aux spécifications du produit pour les détails concernant la pile.
 - Éliminez les piles usées conformément aux instructions.
 - Retirez la pile si vous ne prévoyez pas d'utiliser l'appareil pendant une longue période.
 - En cas de stockage à long terme de la pile, assurez-vous qu'elle est complètement chargée tous les six mois afin d'en conserver la qualité. Dans le cas contraire, elle pourrait se détériorer.
 - Assurez-vous que la température de la pile est comprise entre 0 °C et 45 °C lors de la charge.
 - Ne jetez pas une pile au feu ou dans un four chaud, ni ne broyez mécaniquement ou découpez une pile, car cela pourrait engendrer une explosion.
 - Ne laissez pas une batterie dans un environnement extrêmement chaud ou à faible pression, car vous encourez un risque d'explosion ou une fuite de liquide ou de gaz inflammable.
 - Pendant la recharge des batteries, vérifiez qu'il n'y a aucun matériau inflammable à moins de 2 m du chargeur.
 - NE placez pas l'appareil avec sa batterie ni la batterie uniquement à proximité de source de chaleur ou de flammes. Ne l'exposez pas à la lumière directe du soleil.
 - NE laissez PAS la batterie à portée des enfants.
 - N'avez PAS la pile pour éviter les risques de brûlures chimiques.
 - Ce produit contient une pile bouton. Si la pile bouton est avalée, celle-ci peut provoquer de graves brûlures internes en seulement 2 heures et entraîner la mort.
 - Si le compartiment des piles ne peut pas être complètement fermé, cessez d'utiliser le produit et conservez-le hors de la portée des enfants.
 - Si vous pensez que des piles ont été ingérées ou insérées à l'intérieur d'une partie du corps, consultez immédiatement un médecin.
- Maintenance**
- Si le produit ne fonctionne pas correctement, contactez votre revendeur ou le centre de service le plus proche. Nous n'assumerons aucune responsabilité concernant les problèmes causés par une réparation ou une opération de maintenance non autorisée.
 - Assurez-vous que l'alimentation électrique a été coupée avant de procéder à l'entretien de l'appareil.
 - Essayez délicatement l'appareil à l'aide d'un chiffon propre imbibé d'une petite quantité d'éthanol, si nécessaire.
 - Si l'appareil n'est pas utilisé conformément aux indications du fabricant, le dispositif de protection fourni par l'appareil peut être compromis.
 - Nettoyez l'objectif à l'aide d'un chiffon doux et sec ou du papier essuie-tout pour éviter de le rayer.
- Environnement d'exploitation**
- Assurez-vous que l'environnement d'exploitation répond aux exigences de l'appareil. La température de fonctionnement doit être comprise entre -30 °C et 55 °C et l'humidité de fonctionnement entre 5 % et 95 %.
 - N'exposez PAS l'appareil à de puissants rayonnements électromagnétiques ou à des environnements poussiéreux.

- N'orientez PAS l'objectif vers le soleil ou toute autre source de lumière vive.
- Placez l'appareil dans un endroit sec et bien aéré.
- Évitez d'installer l'appareil sur une surface vibrante ou dans des lieux sujets aux chocs (vous risqueriez d'endommager l'appareil).
- Cet équipement n'est pas adapté à un usage dans les endroits où des enfants sont susceptibles d'être présents.

Urgence

Si de la fumée, des odeurs ou du bruit s'échappent de l'appareil, mettez immédiatement l'appareil hors tension et débranchez le câble d'alimentation, puis contactez un centre de réparation.

Laser



Pendant l'utilisation de tout équipement générant un laser, veillez à ce que l'objectif de l'appareil ne soit pas exposé

au faisceau laser, car il pourrait brûler. Le rayonnement laser émis par l'appareil peut provoquer des blessures aux yeux, des brûlures de la peau ou générer des substances inflammables. Avant d'activer la fonction de télémétrie laser, assurez-vous qu'aucune personne ni aucune substance inflammable ne se trouvent devant l'objectif du laser. Ne placez pas l'appareil à un endroit où des personnes mineures peuvent y accéder. La longueur d'onde est de 905 nm, la durée d'impulsion est de 35 ns pour une puissance de sortie maximale à 2 mW. Conformément aux normes CEI 60825-1:2014, EN 60825-1:2014+A11:2021 et EN 50689:2021, ce produit laser est classé comme produit laser de classe 1 et produit laser grand public.

Adresse de fabrication

Logement 313, Unité B, Bâtiment 2, 399 Danfeng Road, Sous-district de Xixing, District de Binjiang, Hangzhou, Zhejiang 310052, Chine
Hangzhou Microimage Software Co., Ltd.

AVIS DE CONFORMITÉ : il est possible que les produits de la série thermique soient soumis à des contrôles d'exportation dans divers pays ou diverses régions, ce qui inclut, sans s'y limiter, les États-Unis, l'Union européenne, le Royaume-Uni ou d'autres pays membres de l'Arrangement de Wassenaar. Veuillez consulter votre expert juridique ou de conformité professionnel ou les autorités gouvernementales locales pour toute exigence de licence d'exportation nécessaire au cas où vous auriez l'intention de transférer, d'exporter, de réexporter les produits de la série thermique entre différents pays.

Español

Información normativa

Estas cláusulas solo se aplican a los productos que llevan la marca o la información correspondiente.

Declaración de cumplimiento de la UE

Este producto, así como los accesorios suministrados (si procede), llevan la marca «CE» y, por lo tanto, cumplen con las normativas europeas armonizadas aplicables que se enumeran en la Directiva 2014/30/UE (CEM), la Directiva 2014/35/UE (baja tensión), la Directiva 2011/65/UE (RoHS) y la Directiva 2014/53/UE.

Por la presente, Hangzhou Microimage Software Co., Ltd. declara que este dispositivo (consulte la etiqueta) cumple con la Directiva 2014/53/UE.

El texto completo de la declaración UE de conformidad está disponible en la siguiente dirección de internet: <https://www.hikmicrotech.com/en/support/download-center/declaration-of-conformity/>

Bandas de frecuencia y potencia (para la CE)

Las bandas de frecuencia y los límites de potencia de transmisión (radiada y/o conducida) aplicables a los siguientes equipos de radio son:

Wi-Fi a 2,4 GHz (2,4 GHz a 2,4835 GHz): 20 dBm

En el caso de los dispositivos suministrados sin adaptador de corriente, utilice un adaptador de corriente de un fabricante cualificado. Consulte las especificaciones técnicas del producto para conocer los requisitos eléctricos detallados.

En el caso de los dispositivos suministrados sin batería, utilice una batería de un fabricante cualificado. Consulte las especificaciones técnicas del producto para conocer los requisitos detallados de la batería.



Directiva 2012/19/UE (directiva RAEE): En la Unión Europea, los productos marcados con este símbolo no pueden ser desechados en el sistema de basura municipal sin recogida selectiva. Para un reciclaje adecuado, entregue este producto en el lugar de compra del equipo nuevo equivalente o deshágase de él en el punto de recogida designado a tal efecto. Para más información visite: www.recyclethis.info.



Directiva 2006/66/CE y su enmienda 2013/56/UE (directiva sobre baterías): Este producto lleva una batería que no puede ser desechada en el sistema municipal de basuras sin recogida selectiva dentro de la Unión Europea. Consulte la documentación del producto para ver la información específica de la batería. La batería lleva marcado este símbolo, que incluye unas letras indicando si contiene cadmio (Cd), plomo (Pb), o mercurio (Hg). Para un reciclaje adecuado, entregue la batería a su vendedor o llévela al punto de recogida de basuras designado a tal efecto. Para más información visite: www.recyclethis.info.

Instrucciones de seguridad

Estas instrucciones están destinadas a garantizar que el usuario pueda utilizar el producto correctamente para evitar peligros o pérdidas materiales. Lea detenidamente toda la información de seguridad antes de usar el dispositivo.

Leyes y normativas

El uso del producto ha de cumplir estrictamente con las normas de seguridad eléctrica locales.

Transporte

- Guarde el dispositivo en su paquete original o en uno similar cuando lo transporte.
- Guarde el embalaje para uso futuro. En el caso de que ocurra algún fallo, deberá devolver el dispositivo a la fábrica con el envoltorio original.
- En caso de transporte sin el envoltorio original podría resultar en daños en el dispositivo y la empresa no se hará responsable.
- No deje caer el producto ni lo someta a impactos físicos. Mantenga el dispositivo alejado de interferencias magnéticas.

Fuente de alimentación

● Si el paquete del dispositivo incluye un adaptador de corriente, utilice únicamente el adaptador suministrado. Si no se suministra un adaptador de corriente, asegúrese de que el adaptador de corriente u otra fuente de alimentación que utilice cumple con el límite de la fuente de alimentación. Consulte la etiqueta del producto para conocer los parámetros de salida de la fuente de alimentación.

- Asegúrese de que el enchufe esté correctamente conectado a la toma de corriente.
- NO conecte múltiples dispositivos a un mismo adaptador de corriente, para evitar el sobrecalentamiento y los riesgos de incendio por sobrecarga.

Batería

● El dispositivo admite una batería de iones de litio extraíble. La tensión limitada de carga de la batería es de 4,2 V. La capacidad de la batería es 3,6 V/4,4 Ah (15,84 Wh).

● **PRECAUCIÓN:** Riesgo de explosión si se reemplaza la batería por otra de tipo incorrecto. Cámbiela únicamente por otra del mismo tipo o equivalente.

- No se deben instalar pilas recargables de un tamaño incorrecto, ya que puede causar un apagado anormal.
 - Una sustitución inadecuada de la batería por otra de tipo incorrecto podría inhabilitar alguna medida de protección (por ejemplo, en el caso de algunas baterías de litio).
 - Si es necesario, compre el tipo de pilas que recomienda el fabricante.
 - Las baterías que compren los usuarios deben cumplir con las normas internacionales relevantes sobre seguridad de las baterías (por ejemplo, normas EN/IEC).
 - Use una batería provista por un fabricante cualificado. Consulte las especificaciones técnicas del producto para conocer los requisitos detallados de la batería.
 - Deshágase de las baterías usadas conforme a las instrucciones.
 - Saque la batería si no va a utilizar el dispositivo durante un período prolongado.
 - Para almacenar la batería durante un periodo prolongado, compruebe que esté completamente cargada cada medio año para garantizar la calidad de la misma. De lo contrario, podrían ocurrir daños.
 - Asegúrese de que durante la carga, la temperatura de la batería está entre 0 °C y 45 °C.
 - No arroje la batería al fuego ni la meta en un horno caliente, ni intente aplastar o cortar mecánicamente la batería, ya que podría explotar.
 - No deje la batería en un entorno de temperatura muy alta o de baja presión atmosférica, ya que podría explotar o tener fugas de líquido electrolítico o gas inflamable.
 - Confirme que no haya material inflamable a menos de 2 m del cargador durante la carga.
 - NO coloque el dispositivo con la batería ni la batería sola cerca de fuentes de calor o de fuego. Evite la luz directa del sol.
 - NO deje la batería al alcance de los niños.
 - NO se trague la batería para evitar quemaduras químicas.
 - Este producto incorpora una pila de botón. Si se traga la pila de botón, podría sufrir quemaduras internas de importancia en solo 2 horas que podrían ocasionarle la muerte.
 - Si el compartimento de la batería no cierra debidamente, deje de usar el producto y manténgalo fuera del alcance de los niños.
 - Si sospecha que una batería ha sido tragada o introducida en alguna parte del cuerpo, busque atención médica de inmediato.
- #### Mantenimiento
- Si el producto no funciona correctamente, por favor, póngase en contacto con su distribuidor o con el centro de servicio técnico más próximo. No nos haremos responsables de los problemas derivados de una reparación o mantenimiento no autorizados.
 - Asegúrese de que la corriente se haya desconectado antes del mantenimiento del dispositivo.
 - Limpie suavemente el dispositivo con una gamuza limpia con una pequeña cantidad de etanol, si fuese necesario.
 - Si se utiliza el equipo de una manera no especificada por el fabricante, la protección del dispositivo podría verse mermada.

● Limpie las lentes con un paño suave y seco o papel para limpiar cristales para evitar arañazos.

Entorno de uso

- Compruebe que el entorno de uso se adapte a los requisitos del dispositivo. La temperatura de funcionamiento estará entre los -30 °C y los 55 °C, con una humedad relativa entre el 5 y el 95%.
- NO exponga el dispositivo a radiaciones electromagnéticas o entornos polvorientos.
- NO oriente la lente hacia el sol ni a otras luces brillantes.
- Coloque el dispositivo en un entorno seco y con buena ventilación.
- Evite instalar el equipo sobre superficies sometidas a vibraciones o en lugares donde pueda sufrir golpes (la negligencia puede ocasionar daños en el equipo).
- Este equipo no es adecuado para utilizarlo en lugares donde pueda haber niños.

Emergencia

Si hay presencia de humo, olores o ruidos procedentes del dispositivo, apague la alimentación inmediatamente, desenchufe el cable de alimentación y contacte con el servicio técnico.

Láser



Quando utilize equipos láser, assegure-se de que o objetivo do dispositivo não quede expuesto al rayo láser ya que

podría quemarse. La radiación láser emitida por el dispositivo puede causar lesiones oculares, quemaduras cutáneas o inflamar sustancias. Antes de activar la función de registro láser, compruebe que no haya personas ni sustancias inflamables frente al objetivo láser. No coloque el dispositivo al alcance de menores. La longitud de onda es de 905 nm, la duración del pulso es 35 ns y la potencia máxima media de salida es de 2 mW. Según las normas IEC 60825-1:2014, EN 60825-1:2014+A11:2021 y EN 50689:2021, este producto láser está clasificado como producto láser de Clase 1 y producto láser de consumo.

Dirección de fabricación

Habitación 313, Unidad B, Edificio 2, Carretera de Danfeng 399, Subdistrito de Xixing, Distrito de Binjiang, Hangzhou, Zhejiang 310052, China
Hangzhou Microimage Software Co., Ltd.

AVISO DE CONFORMIDAD: Los productos de las series térmicas podrían estar sujetos a controles de exportación en algunos países o regiones; entre ellos, por ejemplo, los Estados Unidos, la Unión Europea, el Reino Unido y/o otros países miembros del Arreglo de Wassenaar. Consulte con algún experto profesional en cumplimiento normativo y legal o con las autoridades gubernamentales locales para cumplir con los requisitos de licencia de exportación necesarios si desea transferir, exportar o reexportar los productos de las series térmicas entre distintos países.

Português

Informações sobre as normas reguladoras

As presentes cláusulas aplicam-se apenas aos produtos que apresentam a marcação ou informação correspondentes.

Declaração de conformidade da UE



Este produto e, se aplicável, os acessórios fornecidos também têm a marcação "CE" e estão em conformidade com as normas europeias harmonizadas aplicáveis enumeradas na Diretiva 2014/30/UE (EMCD), Diretiva 2014/35/UE (LVD) e Diretiva 2011/65/UE (RoHS), Diretiva 2014/53/UE. Pelo presente documento, a Hangzhou Microimage Software Co., Ltd. declara que este dispositivo

(consultar rótulo) se encontra em conformidade com a Diretiva 2014/53/UE.

O texto integral da declaração de conformidade UE está disponível na seguinte página de internet: <https://www.hikmicrotech.com/en/support/download-center/declaration-of-conformity/>

Bandas de frequência e potência (para CE)

As bandas de frequência e os limites nominais da potência de transmissão (radiada e/ou conduzida) aplicáveis ao equipamento de rádio abaixo são os seguintes:
Wi-Fi 2,4 GHz (2,4 GHz a 2,4835 GHz): 20 dBm

Para dispositivos sem adaptador de alimentação incluído, utilize um adaptador de alimentação fornecido por um fabricante qualificado. Para informações detalhadas sobre os requisitos relativos à alimentação, consulte as especificações do produto. Para dispositivos sem bateria incluída, utilize uma bateria fornecida por um fabricante qualificado. Para informações detalhadas sobre os requisitos relacionados com a bateria, consulte as especificações do produto.



Diretiva 2012/19/UE (Diretiva REEE): Os produtos com este símbolo não podem ser eliminados como resíduos urbanos indiferenciados na União Europeia. Para uma reciclagem adequada, devolva este produto ao seu fornecedor local quando adquirir um novo equipamento equivalente ou elimine-o através dos pontos de recolha adequados. Para mais informações, consulte: www.recyclethis.info.



Diretiva 2006/66/CE e respetiva alteração 2013/56/UE (diretiva relativa às pilhas e baterias): Este produto contém uma bateria que não pode ser eliminada como resíduo urbano indiferenciado na União Europeia. Consulte a documentação do produto para obter informações específicas acerca da bateria. A bateria está marcada com este símbolo, que poderá incluir inscrições para indicar a presença de cádmio (Cd), chumbo (Pb), ou mercúrio (Hg). Para reciclar o produto de forma adequada, devolva a bateria a um fornecedor ou coloque-a num ponto de recolha apropriado. Para mais informações, consulte: www.recyclethis.info.

Instruções de segurança

Estas instruções destinam-se a garantir que o utilizador possa utilizar o produto corretamente para evitar perigos ou perdas materiais. Antes da utilização, leia atentamente todas as informações relacionadas com a segurança.

Legislação e regulamentos

A utilização do produto deve estar em total conformidade com as normas locais de manuseamento de aparelhos elétricos.

Transporte

- Mantenha o dispositivo na embalagem original ou similar, quando o transportar.
 - Depois da abertura da embalagem do produto, guarde todos os invólucros, para uso posterior. Em caso de qualquer avaria, deve devolver o dispositivo à fábrica com o invólucro original.
 - O transporte sem o invólucro original pode resultar em danos no dispositivo, sendo que a empresa não assumirá quaisquer responsabilidades.
 - Não deixe o produto cair, nem o sujeite a impactos físicos. Mantenha o dispositivo longe de interferências magnéticas.
- #### Alimentação elétrica
- Se a embalagem do dispositivo incluir um adaptador de alimentação, utilize apenas o adaptador fornecido. Se

não for fornecido um adaptador, certifique-se de que o adaptador de alimentação ou qualquer outra fonte de alimentação está em conformidade com a Fonte de Alimentação Limitada. Consulte a etiqueta do produto para obter os parâmetros nominais da fonte de alimentação.

● Certifique-se de que a ficha está devidamente ligada à tomada.

● NÃO ligue vários dispositivos a um adaptador de energia, para evitar o superaquecimento de riscos de incêndio provocados por sobrecarga.

Bateria

● O dispositivo suporta uma bateria removível de íões de lítio. A tensão de carregamento limitada é de 4,2 V. A capacidade da bateria é de 3,6 V/4,4 Ah (15,84 Wh).

● **AVERTÊNCIA:** Existe risco de explosão se a bateria for substituída por outra de tipo incorreto. Substitua apenas por uma bateria do mesmo tipo ou de tipo equivalente.

● Não é possível instalar baterias de tamanho inadequado, uma vez que poderão causar a desativação anormal.

● A substituição incorreta da bateria por outra de tipo incorreto pode destruir uma proteção (por exemplo, no caso de alguns tipos de bateria de lítio).

● Adquirir a bateria recomendada pelo fabricante, se necessário.

● As baterias compradas por utilizadores têm de estar em conformidade com as normas internacionais relevantes sobre segurança de baterias (por exemplo, normas EN/IEC).

● Utilize uma bateria fornecida por um fabricante qualificado. Para informações detalhadas sobre os requisitos relacionados com a bateria, consulte as especificações do produto.

● Elimine pilhas/baterias usadas de acordo com as instruções.

● Retire a bateria do dispositivo caso vá passar muito tempo sem o utilizar.

● Em caso de armazenamento prolongado da bateria, certifique-se de que esta é totalmente carregada de 6 em 6 meses, garantindo, assim, a sua qualidade. Caso contrário, poderão ocorrer danos.

● Certifique-se de que a temperatura da bateria está entre 0 °C e 45 °C durante o carregamento.

● Não proceda à eliminação da bateria numa fogueira ou forno quente, ou mediante esmagamento ou corte mecânico da mesma pois tal pode resultar numa explosão.

● Não deixe a bateria num ambiente com temperaturas extremamente elevadas ou num ambiente com uma pressão de ar baixa, pois tal pode resultar numa explosão ou na fuga de líquido inflamável ou gás.

● Certifique-se de que não existe material inflamável no raio de dois metros do carregador enquanto o carregamento é efetuado.

● NÃO coloque o dispositivo com a bateria ou a própria bateria perto de uma fonte de calor ou do fogo. Evite a luz solar direta.

● NÃO coloque a bateria ao alcance das crianças.

● NÃO engula a bateria para evitar queimaduras químicas.

● Este produto contém uma pilha celular tipo botão. Se a pilha celular tipo botão for engolida, pode causar queimaduras internas graves em apenas 2 horas e pode provocar a morte.

● Se o compartimento da pilha não fechar de forma segura, pare a utilização do produto e mantenha-o longe do alcance das crianças.

● Se acredita ter ingerido ou colocado uma pilha no interior do organismo, consulte um médico de imediato.

Manutenção

● Se o produto não funcionar corretamente, contacte o seu fornecedor ou o seu centro de assistência mais próximo. Não assumimos qualquer responsabilidade por problemas causados por reparações ou manutenções não autorizadas.

● Certifique-se de que a alimentação foi desligada antes da manutenção do dispositivo.

● Limpe o dispositivo suavemente com um pano limpo e uma pequena quantidade de etanol, se necessário.

● Se o equipamento for utilizado de uma forma não especificada pelo fabricante, a proteção providenciada pelo dispositivo poderá ser afetada.

● Limpe a lente com um pano macio ou toalhete de papel para evitar riscá-la.

Ambiente da utilização

● Certifique-se de que o ambiente de funcionamento do dispositivo cumpre os requisitos do mesmo. A temperatura de funcionamento deverá situar-se entre -30 °C e 55 °C e a humidade de funcionamento entre 5% e 95%.

● NÃO exponha o dispositivo a radiação eletromagnética elevada nem a ambientes com pó.

● NÃO direcione a lente para o sol nem para qualquer outra luz brilhante.

● Coloque o dispositivo num ambiente seco e bem ventilado.

● Evite a instalação do equipamento em superfícies vibratórias ou locais sujeitos a choques (a negligência pode causar danos ao equipamento).

● Este equipamento não se adequa a utilização em locais onde a presença de crianças seja provável.

Emergência

Caso o dispositivo emita fumo, odores ou ruídos, desligue a alimentação elétrica de imediato, retire o cabo de alimentação da tomada e contacte o centro de assistência.

Laser



Quando estiver a utilizar qualquer equipamento a laser, verifique se a lente do dispositivo não se encontra exposta ao feixe de laser, caso contrário pode queimar. A radiação laser emitida pelo dispositivo pode provocar lesões oculares, queimaduras na pele ou a combustão de substâncias inflamáveis. Antes de ativar a função de alcance do laser, assegure-se de que não existem pessoas ou substâncias inflamáveis diante da luz laser. Não coloque o dispositivo num local ao alcance de menores de idade. O comprimento de onda é de 905 nm, a duração do impulso é de 35 ns e a potência média máxima de saída é de 2 mW. De acordo com as normas IEC 60825-1:2014, EN 60825-1:2014+A11:2021 e EN 50689:2021, este produto a laser está classificado como produto a laser de Classe 1 e produto a laser para consumidores.

Endereço do fabricante

Sala 313, Unidade B, Edifício 2, Rua Danfeng 399, Subdistrito Xixing, Distrito Binjiang, Hangzhou, Zhejiang 310052, China
Hangzhou Microimage Software Co., Ltd.

AVISO DE CONFORMIDADE: Os produtos da série térmica poderão estar sujeitos a controlos de exportação em vários países ou regiões, incluindo sem limite, os Estados Unidos da América, a União Europeia, o Reino Unido e/ou outros países-membro do Acordo de Wassenaar. Consulte o seu especialista em legislação ou em conformidade, ou as autoridades locais, para saber os requisitos de licença de exportação necessários se pretender transferir, exportar, voltar a exportar os produtos da série térmica entre países diferentes.

Italiano

Informazioni sulle norme

Queste clausole si applicano solo ai prodotti recanti il marchio o le informazioni corrispondenti.

Dichiarazione di conformità UE

 Questo prodotto e gli eventuali accessori in dotazione sono contrassegnati con il marchio "CE", quindi sono conformi alle norme europee armonizzate vigenti di cui alle direttive 2014/30/UE (CEM), 2014/35/UE (direttiva Bassa Tensione) e 2011/65/UE (RoHS) e Direttiva 2014/53/UE. Con la presente, Hangzhou Microimage Software Co., Ltd. dichiara che il dispositivo (fare riferimento all'etichetta) è conforme alla direttiva 2014/53/UE. Il testo completo della Dichiarazione di conformità della UE è disponibile alla seguente pagina Internet: <https://www.hikmicrotech.com/en/support/download-center/declaration-of-conformity/>

Bande di frequenza e potenza (per CE)

I limiti nominali delle bande di frequenza e della potenza di trasmissione (irradiata e/o condotta) applicabili alla seguente apparecchiatura radio sono:
Wi-Fi 2,4 GHz (da 2,4 a 2,4835 GHz): 20 dBm

Per dispositivi senza alimentatore in dotazione, usare alimentatori forniti da un produttore qualificato. Fare riferimento alle specifiche del prodotto per i requisiti di alimentazione dettagliati.

Per i dispositivi senza batteria in dotazione, utilizzare una batteria fornita da un produttore qualificato. Fare riferimento alle specifiche del prodotto per i requisiti di batteria dettagliati.



Direttiva 2012/19/UE (RAEE): i prodotti contrassegnati con il presente simbolo non possono essere smaltiti come rifiuti domestici indifferenziati nell'Unione europea. Per lo smaltimento corretto, restituire il prodotto al rivenditore in occasione dell'acquisto di un nuovo dispositivo o smaltirlo nei punti di raccolta autorizzati. Ulteriori informazioni sono disponibili sul sito: www.recyclethis.info.



Direttiva 2006/66/CE, modificata dalla direttiva 2013/56/UE (direttiva batterie): questo prodotto contiene una batteria e non è possibile smaltirlo con i rifiuti domestici indifferenziati nell'Unione europea. Consultare la documentazione del prodotto per le informazioni specifiche sulla batteria. La batteria è contrassegnata con il presente simbolo, che potrebbe includere le sigle di cadmio (Cd), piombo (Pb) o mercurio (Hg). Per lo smaltimento corretto, restituire la batteria al rivenditore locale o smaltirla nei punti di raccolta autorizzati. Ulteriori informazioni sono disponibili sul sito: www.recyclethis.info.

Istruzioni per la sicurezza

Le presenti istruzioni hanno lo scopo di garantire che il prodotto venga utilizzato in modo corretto, evitando situazioni di pericolo o danni materiali. Leggere accuratamente le informazioni di sicurezza prima dell'uso.

Leggi e regolamenti

Il prodotto deve essere utilizzato rispettando rigorosamente le norme locali in materia di sicurezza elettrica.

Trasporto

- Per trasportare il dispositivo, riporlo nella confezione originale o in una analoga.
- Dopo aver disimballato il prodotto, conservare tutto il materiale di imballaggio per riutilizzarlo in futuro. In caso di guasti, sarà necessario inviare il dispositivo al produttore nell'imballaggio originale.

● Il trasporto senza l'imballaggio originale può causare danni al dispositivo; in tal caso il produttore declina ogni responsabilità.

● Non lasciar cadere il prodotto e non sottoporlo a impatti. Tenere il dispositivo lontano dalle interferenze magnetiche.

Alimentazione

● Utilizzare solo l'alimentatore in dotazione, se è incluso nella confezione del dispositivo. Se l'alimentatore non fornito è in dotazione, utilizzare un modello conforme alle norme sulle fonti di alimentazione limitate. Consultare l'etichetta del prodotto per i parametri di uscita dell'unità di alimentazione.

● Verificare che la spina sia correttamente inserita nella presa di corrente.

● NON collegare più dispositivi allo stesso alimentatore per evitare rischi di surriscaldamento o di incendio da sovraccarico.

Batteria

● Il dispositivo supporta batterie rimovibili agli ioni di litio. Il limite di tensione di carica della batteria è 4,2 V, la capacità è di 3,6 V/4,4 Ah (15,84 Wh).

● **ATTENZIONE:** Rischio di esplosione se la batteria viene sostituita con una di tipologia non corretta.

Sostituire la batteria solo con una dello stesso tipo o di tipo equivalente.

● Le batterie di dimensioni errate non possono essere installate e potrebbero causare spegnimenti anomali.

● La sostituzione della batteria con una di tipo non idoneo può impedire il corretto funzionamento dei sistemi di sicurezza (ad esempio con alcuni tipi di batterie al litio).

● Se necessario, acquistare il tipo di batterie raccomandato dal produttore.

● Le batterie acquistate dagli utenti devono essere conformi alle relative norme internazionali in materia di sicurezza delle batterie (p. es. norme EN/IEC).

● Utilizzare una batteria fornita da un produttore qualificato. Fare riferimento alle specifiche del prodotto per i requisiti di batteria dettagliati.

● Smaltire le batterie usate seguendo le istruzioni.

● Se il dispositivo rimane inutilizzato per un lungo periodo, rimuovere la batteria.

● Se la batteria rimane inutilizzata per lunghi periodi, caricarla completamente ogni sei mesi per garantire una lunga durata. In caso contrario potrebbe subire danni.

● Assicurarsi che la temperatura della batteria sia compresa tra 0 °C e 45 °C durante la ricarica.

● Non gettare le batterie nel fuoco o in un forno caldo ed evitare di schiacciarle o tagliarle, per prevenire il rischio di esplosioni.

● Non lasciare la batteria in un ambiente caratterizzato da temperature elevate o bassa pressione atmosferica, che potrebbe causare un'esplosione o la fuoriuscita di liquidi o gas infiammabili.

● Verificare che durante la ricarica non ci siano materiali infiammabili nel raggio di 2 metri dal caricabatterie.

● NON collocare il dispositivo con la batteria o la sola batteria vicino a fonti di calore o fuoco. Evitare la luce diretta del sole.

● Tenere la batteria fuori dalla portata dei bambini.

● NON ingoiare la batteria per evitare ustioni chimiche.

● Questo prodotto contiene una batteria a bottone. Se ingerita, questo tipo di batteria può causare gravi ustioni interne in sole 2 ore e portare anche alla morte.

● Se il vano batteria non si chiude bene, interrompere l'uso del prodotto e tenerlo lontano dai bambini.

● Se si pensa che una batteria possa essere stata ingerita o possa essere penetrata in qualsiasi parte del corpo, rivolgersi immediatamente a un medico.

Manutenzione

- Se il prodotto non funziona correttamente, rivolgersi al rivenditore o al centro di assistenza più vicino.
- Decliniamo qualsiasi responsabilità in relazione a problemi causati da interventi di riparazione o manutenzione non autorizzati.
- Assicurarsi che l'alimentazione sia stata scollegata prima di eseguire la manutenzione del dispositivo.
- Se necessario, pulire delicatamente il dispositivo con un panno pulito imbevuto di una piccola quantità di alcool etilico.
- Se il dispositivo viene utilizzato in un modo non approvato dal produttore la garanzia potrebbe essere annullata.
- Pulire l'obiettivo con un panno morbido e asciutto o con carta per ottiche, per evitare di graffiarlo.

Ambiente di utilizzo

- Verificare che l'ambiente di utilizzo sia conforme ai requisiti del dispositivo. La temperatura operativa deve essere compresa tra -30 °C e 55 °C; l'umidità relativa deve essere compresa tra il 5% e il 95%.
- NON esporre il dispositivo a radiazioni elettromagnetiche intense o ad ambienti polverosi.
- NON orientare l'obiettivo verso il sole o altre luci intense.
- Collocare il dispositivo in un ambiente asciutto e ben ventilato.
- Non installare il dispositivo su superfici soggette a vibrazioni o in luoghi soggetti a impatti, altrimenti può subire danni.
- Non utilizzare il dispositivo in ambienti in cui possono essere presenti bambini.

Emergenza

Se il dispositivo emette fumo, odori o rumori, spegnerlo immediatamente e scollegare il cavo di alimentazione, quindi rivolgersi a un centro di assistenza.

Laser



Quando si utilizzano apparecchiature laser, non esporre l'obiettivo del dispositivo al raggio laser, che potrebbe bruciarlo. La radiazione laser emessa dal dispositivo può causare lesioni agli occhi, ustioni alla pelle o combustione di sostanze infiammabili. Prima di attivare la funzione di telemetria laser, verificare che non ci siano persone o sostanze infiammabili davanti all'obiettivo laser. Tenere il dispositivo lontano dalla portata dei bambini. La lunghezza d'onda è di 905 nm, la durata dell'impulso è di 35 ns e la potenza di uscita media max. è di 2 mW. In conformità con gli standard IEC 60825-1:2014, EN 60825-1:2014+A11:2021 e EN 50689:2021, questo dispositivo è classificato come un prodotto laser di Classe 1 e prodotto laser di consumo.

Indirizzo del produttore

Stanza 313, unità B, edificio 2, via Danfeng 399, subdistretto Xixing, distretto Binjiang, Hangzhou, Zhejiang, 310052, Cina
Hangzhou Microimage Software Co., Ltd.

AVVISO SULLA CONFORMITÀ: i prodotti termografici potrebbero essere soggetti a controlli sulle esportazioni in vari Paesi o regioni, tra cui Stati Uniti, Unione europea, Regno Unito e/o altri Paesi membri dell'accordo di Wassenaar. Consultare un legale o un esperto di conformità o le autorità governative locali per eventuali requisiti di licenza di esportazione necessari se si intende trasferire, esportare, riesportare i prodotti termografici tra diversi Paesi.

Zakonné informace

Tyto části se vztahují pouze k výrobkům nesoucím odpovídající označení nebo informaci.

Prohlášení o shodě EU

CE Tento výrobek a případně i dodávané příslušenství jsou označeny značkou "CE", a proto splňují platné harmonizované evropské normy uvedené ve směrnici 2014/30/EU (EMCD), směrnici 2014/35/EU (LVD), směrnici 2011/65/EU (RoHS), směrnici 2014/53/EU. Společnost Hangzhou Microimage Software Co., Ltd. tímto prohlašuje, že toto zařízení (viz štítek) je v souladu se směrnicí 2014/53/EU. Plné znění EU prohlášení o shodě je k dispozici na následující internetové adrese: <https://www.hikmicrotech.com/en/support/download-center/declaration-of-conformity/>

Frekvenční pásma a výkon (pro CE)

Frekvenční pásma a jmenovité limity vysílacího výkonu (vyzařovaného nebo vedeného) platné pro následující rádiová zařízení jsou tato:

Wi-Fi 2,4 GHz (2,4 GHz až 2,4835 GHz): 20 dBm

U zařízení bez dodaného napájecího adaptéru použijte napájecí adaptér dodaný kvalifikovaným výrobcem. Podrobné požadavky na napájení naleznete ve specifikaci výrobku.

U zařízení bez dodané baterie použijte baterii dodanou kvalifikovaným výrobcem. Podrobné požadavky na baterii naleznete ve specifikaci výrobku.



Směrnice 2012/19/EU (směrnice WEEE): Výrobky označené tímto symbolem nelze v Evropské unii likvidovat společně s netříděným domovním odpadem. Při zakoupení nového ekvivalentního výrobku tento výrobek řádně zrecykluje vrácením svému místnímu dodavateli, nebo jej zlikvidujte odevzdáním v určených sběrných místech. Další informace naleznete na adrese: www.recyclethis.info.



Směrnice 2006/66/ES a její úprava 2013/56/EU (směrnice o bateriích): Tento výrobek obsahuje baterii, kterou nelze v Evropské unii likvidovat společně s netříděným domovním odpadem. Konkrétní informace o baterii naleznete v dokumentaci výrobku. Baterie je označena tímto symbolem, který může obsahovat písmena značí cadmium (Cd), olovo (Pb) nebo rtuť (Hg). Za účelem řádné recyklace baterii odevzdejte svému dodavateli nebo na určené sběrné místo. Další informace naleznete na adrese: www.recyclethis.info.

Bezpečnostní pokyny

Účelem těchto pokynů je zajistit, aby uživatel mohl výrobek správně používat a zabránilo se nebezpečí nebo újmě na majetku. Před použitím si pečlivě přečtěte všechny bezpečnostní pokyny.

Zákony a předpisy

Používání výrobku musí být přísně v souladu s místními bezpečnostními předpisy pro elektrická zařízení.

Přeprava

- Při přepravě uchovávejte zařízení v původním nebo jemu podobném balení.
- Po vybalení uchovávejte veškeré obaly pro budoucí použití. V případě jakékoli poruchy je třeba vrátit zařízení výrobcí v původním obalu.
- Přeprava bez původního obalu může vést k poškození zařízení, za které společnost neponese odpovědnost.
- Produkt nevystavujte fyzickým nárazům a zabraňte jeho spadnutí. Udržujte zařízení mimo dosah magnetického rušení.

Napájení

- Pokud je v balení zařízení dodán napájecí adaptér, použijte pouze dodaný adaptér. Pokud není napájecí adaptér dodán, zajistěte, aby napájecí adaptér nebo jiný napájecí zdroj vyhovovaly požadavkům na omezený

Čeština

zdroj napájení. Parametry výstupu napájení viz štítek výrobku.

- Zkontrolujte, zda je zástrčka řádně zapojena do napájecí zásuvky.
- K jednomu napájecímu adaptéru NEPŘIPOJUJTE více zařízení, abyste zabránili přehřátí nebo nebezpečí požáru v důsledku přetížení.

Baterie

- Zařízení podporuje vyjímatelnou lithium-iontovou baterii. Nabíjecí omezené napětí baterie je 4,2 V. Kapacita baterie je 3,6 V / 4,4 Ah (15,84 Wh).
 - UPOZORNĚNÍ: Při výměně baterie za nesprávný typ hrozí nebezpečí výbuchu. Baterii nahrazujte pouze stejným nebo odpovídajícím typem.
 - Baterie nesprávné velikosti nesmí být instalovány a mohou způsobit abnormální vypnutí.
 - Vyměňte-li baterii za nesprávný typ, může dojít k poškození bezpečnostního prvku (například v případě některých typů lithiových baterií).
 - V případě potřeby si zakupte baterii doporučenou výrobcem.
 - Baterie zakoupené uživateli musí splňovat příslušné mezinárodní normy týkající se bezpečnosti baterií (například normy EN/IEC).
 - Používejte baterii dodanou kvalifikovaným výrobcem. Podrobné požadavky na baterii naleznete ve specifikaci výrobku.
 - Použití baterie zlikvidujte podle pokynů.
 - Pokud zařízení delší dobu nepoužíváte, vyjměte baterii.
 - Při dlouhodobém skladování baterii každého půl roku plně nabijte, abyste zajistili zachování její kvality. V opačném případě může dojít k jejímu poškození.
 - Zajistěte, aby teplota baterie při nabíjení byla mezi 0 °C a 45 °C.
 - Nevhazujte do ohně, nevládejte do horké trouby, mechanicky ji nedrťte ani neřežte. Mohlo by dojít k výbuchu.
 - Nenechávejte baterii v prostředí s extrémně vysokou teplotou nebo nízkým tlakem vzduchu, což by mohlo vést k výbuchu nebo úniku hořlavé kapaliny či plynu.
 - Během nabíjení ověřte, zda se v okolí 2 m od nabíječky nenachází hořlavé materiály.
 - Zařízení s baterií nebo samotnou baterii NEUMÍSTUJTE do blízkosti zdroje tepla nebo ohně. Vyhněte se přímému slunečnímu záření.
 - NEPOKLÁDEJTE baterii na místa v dosahu dětí.
 - Baterii NEPOLYKÉJTE, mohlo by dojít k chemickým popáleninám.
 - Tento výrobek obsahuje knoflíkovou baterii. Dojde-li ke spojení knoflíkové baterie, může dojít k závažným popáleninám již za dvě hodiny, a následkem může být smrt.
 - Nezavřete-li se bezpečně příhrádka na baterie, přestaňte výrobek používat a držte jej mimo dosah dětí.
 - Pokud se domníváte, že mohlo dojít ke spojení baterií nebo jejich umístění uvnitř kterékoli části těla, okamžitě vyhledejte lékařskou pomoc.
- #### Údržba
- V případě, že výrobek nefunguje správně, obraťte se na prodejce nebo na nejbližší servisní středisko. Nefebíráme žádnou odpovědnost za problémy způsobené neoprávněnou opravou nebo údržbou.
 - Před údržbou zařízení se ujistěte, že bylo odpojeno napájení.
 - V případě potřeby zařízení jemně otřete čistým hadříkem navlhčeným malým množstvím etanolu.
 - V případě použití zařízení způsobem jiným než určeným výrobcem může dojít ke zrušení platnosti záruky.
 - Čočky čistěte měkkým suchým hadříkem nebo čistícím papírkem, abyste je nepoškrábali.

Provozní prostředí

- Zajistěte, aby provozní prostředí vyhovovalo požadavkům zařízení. Provozní teplota musí být -30 °C až 55 °C a provozní vlhkost musí být 5 až 95 %.
- NEVYSTAVUJTE zařízení silnému elektromagnetickému záření ani prašnému prostředí.
- NEMÍŘTE objektivem do slunce ani do jiného zdroje jasného světla.
- Umístěte zařízení na suché a dobře větrané místo.
- Neinstalujte zařízení na vibrující povrchy ani do míst vystavených nárazům (jinak může dojít k poškození zařízení).
- Toto zařízení není vhodné pro použití v místech, na kterých se mohou vyskytovat děti.

Stav nouze

Pokud se zařízení vychází kouř, zápach nebo hluk, zařízení okamžitě vypněte, odpojte napájecí kabel a obraťte se na servisní středisko.

Laser



Používá-li se nějaké laserové zařízení, zajistěte, aby nebyl objektiv zařízení vystaven laserovému paprsku.

V opačném případě by se mohl vypálit. Laserové záření vycházející ze zařízení může způsobit poranění očí, popálení kůže nebo vzplanutí hořlavých materiálů. Před povolením funkce určování vzdálenosti laserem se ujistěte, že před laserovým objektivem nestojí žádní lidé a ani se zde nenacházejí žádné hořlavé materiály. Neumísťujte zařízení tam, kde by mohlo upoutat pozornost nedospělých osob. Vlnová délka je 905 nm, doba trvání impulsu je 35 ns a maximální průměrný výstupní výkon je 2 mW. Podle IEC 60825-1:2014, EN 60825-1:2014+A11:2021 a EN 50689:2021 je tento laserový výrobek klasifikován jako laserový výrobek třídy 1 a spotřebitelští laserový výrobek.

Adresa výrobce

Místnost 313, jednotka B, budova 2, ulice Danfeng 399, podobvod Xixing, obvod Binjiang, Hangzhou, Zhejiang 310052, Čína
Hangzhou Microimage Software Co., Ltd.

POZNÁMKA O DODRŽOVÁNÍ PŘEDPISŮ: Na výrobky termální řady se mohou vztahovat vývozní opatření v různých zemích nebo regionech včetně, mimo jiné, Spojených států, Evropské unie, Spojeného království a dalších členských států Wassenaarského ujednání. Pokud máte v úmyslu přenášet, vyvážet nebo zpětně vyvážet výrobky termální řady mezi různými zeměmi, konzultujte prosím s odborníkem na právní předpisy nebo s místními vládními orgány všechny potřebné požadavky na vývozní licenci.

Slovenčina

Regulačné informácie

Tieto ustanovenia platia len pre produkty s príslušným označením alebo údajom.

Vyhlasenie o zhode s predpismi EÚ

Tento produkt a dodané príslušenstvo, ak je to relevantné, sú takisto označené značkou „CE“, takže sú v súlade s príslušnými harmonizovanými európskymi normami uvedenými v smernici 2014/30/EÚ (EMCD), smernici 2014/35/EÚ (LVD), smernici 2011/65/EÚ (RoHS) a smernici 2014/53/EÚ. Spoločnosť Hangzhou Microimage Software Co., Ltd. týmto vyhlasuje, že toto zariadenie (pozi štítok) je v súlade so smernicou 2014/53/EÚ. Úplný text vyhlásenia o súlade pre EÚ je k dispozícii na tejto internetovej adrese: <https://www.hikmicrotech.com/en/support/download-center/declaration-of-conformity/>

Frekvenčné pásmo a výkon (pre CE)

Frekvenčné pásma a nominálne limity vysielacieho výkonu (vyžarovaný resp. vedený) platné pre nasledujúce rádiové zariadenia sú nasledovné:
Wi-Fi 2,4 GHz (2,4 GHz až 2,4835 GHz): 20 dBm

Ak vaše zariadenie bolo dodané bez napájacieho adaptéra, používajte napájací adaptér dodaný kvalifikovaným výrobcom. Podrobné požiadavky na napájanie nájdete v špecifikácii výrobku.

Ak vaše zariadenie bolo dodané bez batérie, používajte batériu dodanú kvalifikovaným výrobcom. Podrobné požiadavky na batériu nájdete v špecifikácii výrobku.



Smernica 2012/19/EÚ (smernica o odpade z elektrických a elektronických zariadení): Produkty označené týmto symbolom sa v rámci Európskej únie nesmú likvidovať spolu s netriedeným komunálnym odpadom.

Po zakúpení ekvivalentného nového

zariadenia zrecyklujte produkt tým, že ho odovzdáte miestnemu dodávateľovi alebo ho zlikvidujete na určených zberných miestach. Ďalšie informácie nájdete na lokalite: www.recyclethis.info



Smernica 2006/66/ES a príslušné doplnenia 2013/56/EÚ (smernica o batériách): Tento produkt obsahuje batériu, ktorá sa v rámci Európskej únie nesmie likvidovať spolu

s netriedeným komunálnym odpadom. Konkrétne informácie o batérii nájdete v dokumentácii produktu. Batéria je označená týmto symbolom, ktorý môže obsahovať písmená označujúce obsah kadmia (Cd), olova (Pb) alebo ortuti (Hg). Zrecyklujte batériu tým, že ju odovzdáte dodávateľovi alebo ju zlikvidujete na určenom zbernom mieste. Ďalšie informácie nájdete na lokalite: www.recyclethis.info

Bezpečnostné pokyny

Tieto pokyny slúžia na zabezpečenie správneho používania produktu používateľom s cieľom predchádzať vzniku nebezpečenstva alebo majetkovým stratám. Pred použitím si pozorne prečítajte všetky bezpečnostné informácie.

Právne predpisy a nariadenia

Používanie produktu musí byť v prísnom súlade s miestnymi elektroinštaláčnymi bezpečnostnými predpismi.

Preprava

● Pri preprave ponechajte zariadenie v pôvodnom alebo podobnom balení.

● Po rozbalení si všetky obaly odložte na budúce použitie. V prípade výskytu poruchy bude potrebné, aby ste zariadenie vrátili do výrobcovi v pôvodnom obale.

● Pri preprave bez pôvodného obalu môže dôjsť k poškodeniu zariadenia a spoločnosť za to nebude niesť žiadnu zodpovednosť.

● Chráňte zariadenie pred pádom alebo nárazom.

Zariadenie chráňte pred magnetickým rušením.

Zdroj napájania

● Ak bolo zariadenie dodané s napájacím adaptérom, použite iba dodaný adaptér. Ak napájací adaptér nie je dodaný, uistite sa, že napájací adaptér alebo iný zdroj napájania vyhovuje obmedzenému zdroju napájania. Parametre výstupu napájacieho zdroja nájdete na štítku produktu.

● Skontrolujte, či je zástrčka správne pripojená k napájacej zásuvke.

● K jednému napájacímu adaptéru NEPRIPÁJAJTE viacero zariadení, aby nedošlo k prehriatiu alebo riziku požiaru v dôsledku preťaženia.

Batéria

● Zariadenie podporuje vymeniteľnú lítium-iónovú batériu. Obmedzené napätie pri nabíjaní batérie je 4,2 V. Kapacita batérie je 3,6 V/4,4 Ah (15,84 Wh).

● POZOR: Riziko výbuchu v prípade výmeny batérie za nesprávny typ. Batériu nahrádzajte iba rovnakým alebo ekvivalentným typom.

● Batérie s nevhodnou veľkosťou nie je možné vložiť a môžu spôsobiť abnormálne vypnutie.

● Pri nevhodnej výmene batérie za nesprávny typ sa môže deaktivovať bezpečnostný prvok (napríklad pri niektorých typoch lítiových batérií).

● V prípade potreby si zakúpte batérie, ktoré odporúča výrobca.

● Batérie zakúpené používateľmi musia spĺňať príslušné medzinárodné normy o bezpečnosti batérií (napr. normy EN/IEC).

● Používajte batériu dodanú kvalifikovaným výrobcom. Podrobné požiadavky na batériu nájdete v špecifikácii výrobku.

● Použitú batériu zlikvidujte podľa príslušných pokynov.

● Ak nebudete zariadenie dlhšiu dobu používať, vyberte z neho batériu.

● Pri dlhodobom uskladnení batériu každý polrok úplne nabite, čím zaistíte jej kvalitu. V opačnom prípade môže dôjsť k poškodeniu.

● Pri nabíjaní zabezpečte, aby teplota batérie bola 0 °C až 45 °C (32 °F až 113 °F).

● Batériu nevkladajte do ohňa alebo horúcej rúry ani ju mechanicky nedrte ani nerezte, pretože by to mohlo spôsobiť výbuch.

● Batériu nenechávajte v prostredí s mimoriadne vysokou teplotou ani nízkym tlakom, čo môže viesť k výbuchu alebo úniku horľavých kvapalín alebo plynov.

● Počas nabíjania skontrolujte, či sa do 2 m od nabíjačky nenachádza žiadny horľavý materiál.

● NEUMIESTNUJTE zariadenie s batériou ani samotnú batériu do blízkosti zdroja tepla alebo ohňa. Vyvarujte sa priameho slnečného žiarenia.

● Batériu NEDÁVAJTE do dosahu detí.

● Batériu NEPREHLTAJTE, aby nedošlo k popáleniu chemikáliami.

● Tento produkt obsahuje plochú/gombíkovú batériu. V prípade prehĺtnutia plochej/gombíkovej batérie môže dôjsť k vážnym vnútorným popáleninám už v priebehu 2 hodín, ktoré môžu spôsobiť smrť.

● Ak sa pričinok batérie nedá bezpečne zavrieť, prestaňte produkt používať a uchovajte ho mimo dosahu detí.

● Ak si myslíte, že mohlo dôjsť k prehĺtnutiu batérie alebo ich vloženiu do akejkoľvek časti tela, okamžite vyhľadajte lekárska pomoc.

Údržba

● Ak produkt nepracuje správne, obráťte sa na predajcu alebo na najbližšie servisné stredisko. Nepreberáme žiadnu zodpovednosť za problémy spôsobené neoprávnenou opravou alebo údržbou.

● Pred údržbou zariadenia sa uistite, že napájanie bolo odpojené.

● V prípade potreby zariadenie jemne utrite čistou handričkou a malým množstvom etanolu.

● Ak sa zariadenie používa spôsobom, ktorý výrobca neuvádza, môže dôjsť k zníženiu ochrany poskytovanej zariadením.

● Objektív čistite mäkkou a suchou tkaninou alebo papierovým obrúskom, aby sa nepoškriabali.

Prevádzkové prostredie

● Zabezpečte, aby prevádzkové prostredie spĺňalo požiadavky zariadenia. Prevádzková teplota musí byť -30 °C až 55 °C (-22 °F až 131 °F) a prevádzková vlhkosť musí byť 5 % až 95 %.

● Zariadenie NEVYSTAVUJTE silnému elektromagnetickému žiareniu ani prašnému prostrediu.

● Sošovkou NEMIERTE na slnko ani na žiadny iný silný zdroj svetla.

- Zariadenie umiestnite v suchom a dobre vetranom prostredí.
- Nemontujte zariadenie na povrchy, ktoré vibrujú, ani na miesta vystavené nárazom (zanedbanie môže spôsobiť poškodenie zariadenia).
- Toto zariadenie nie je vhodné na používanie na miestach, na ktorých sa môžu vyskytovať deti.

Núdzový režim

Ak zo zariadenia vychádza dym, zápach alebo hluk, ihneď vypnite napájanie, odpojte napájací kábel a obráťte sa na servisné stredisko.

Laser



Pri používaní akéhokoľvek laserového vybavenia zabezpečte, aby objektív zariadenia nebol vystavený laserovému lúču, inak sa môže vypáliť. Laserové žiarenie zo zariadenia môže spôsobiť zranenie očí, popálenie pokožky alebo zapálenie horľavých látok. Pred zapnutím funkcie merania vzdialenosti laserom skontrolujte, či sa pred laserovou sošovkou nenachádza žiadna osoba ani horľavá látka. Zariadenie nenachádzajte na mieste, kde by k nemu mohli mať prístup deti. Vlnová dĺžka je 905 nm, trvanie impulzov je 35 ns a max. výstupný výkon je menší ako 2 mW. Podľa noriem IEC 60825-1:2014, EN 60825-1:2014+A11:2021 a EN 50689:2021 je tento laserový výrobok klasifikovaný ako laserový produkt triedy 1 a laserový produkt pre spotrebiteľov.

Adresa výrobcu

Miestnosť 313, Kridlo B, Budova 2, Ulica Danfeng 399, Obvod Xixing, Okres Binjiang, Hangzhou, Zhejiang 310052, Čína
Hangzhou Microimage Software Co., Ltd.

POZNÁMKA O SÚLADE S PREDPISMI: Produkty z radu teplocitlivých prístrojov môžu podliehať exportnej regulácii v rôznych krajinách alebo regiónoch vrátane napríklad Spojených štátov amerických, Európskej únie, Spojeného kráľovstva pripadne aj krajín Wassenarskeho usporiadania. Ak máte v úmysle prenášať, exportovať alebo re-exportovať produkty z radu teplocitlivých prístrojov cez hranice medzi rôznymi krajinami, poraďte sa so svojim odborným expertom na legislatívu alebo súlad s predpismi alebo miestnymi úradmi verejnej správy, či existuje povinnosť mať exportné povolenie.

Polski

Informacje dotyczące przepisów

Te klauzule dotyczą tylko produktów z odpowiednimi oznaczeniami lub etykietami.

Deklaracja zgodności z dyrektywami UE

Ten produkt i ewentualnie dostarczone razem z nim akcesoria oznaczone symbolem „CE” potwierdzającym zgodność z odpowiednimi ujednoliconymi normami europejskimi, uwzględnionymi w dyrektywie 2014/30/EU (EMCD), dyrektywie 2014/35/EU (LVD), dyrektywie 2011/65/EU (RoHS) i dyrektywie 2014/53/EU.

Firma Hangzhou Microimage Software Co., Ltd. niniejszym deklaruje, że to urządzenie o nazwie podanej na etykietce jest zgodne z dyrektywą UE 2014/53/EU. Deklaracja zgodności z dyrektywami UE jest dostępna w następującej witrynie internetowej: <https://www.hikmicrotech.com/en/support/download-center/declaration-of-conformity/>

Pasma częstotliwości i moc (CE)

Pasma częstotliwości i dopuszczalne wartości graniczne znamionowej mocy promieniowanej (transmisja i/lub przewodzenie) tego urządzenia radiowego są następujące:

Wi-Fi 2,4 GHz (2,400 – 2,4835 GHz): 20 dBm

W przypadku urządzeń dostarczanych bez zasilacza należy użyć markowego zasilacza. Aby uzyskać więcej informacji dotyczących wymaganego zasilania, należy skorzystać ze specyfikacji produktu.

W przypadku urządzeń dostarczanych bez baterii należy użyć markowej baterii. Aby uzyskać więcej informacji dotyczących wymaganej baterii, należy skorzystać ze specyfikacji produktu.



Dyrektywa 2012/19/EU w sprawie zużytego sprzętu elektrycznego i elektronicznego (WEEE): Produktów oznaczonych tym symbolem nie wolno utylizować na obszarze Unii Europejskiej jako niesegregowane odpady komunalne.

Aby zapewnić prawidłowy recykling tego produktu, należy zwrócić go do lokalnego dostawcy przy zakupie równoważnego nowego urządzenia lub utylizować go w wyznaczonym punkcie selektywnej zbiórki odpadów. Aby uzyskać więcej informacji, zobacz www.recyclethis.info.



Dyrektywa 2006/66/EC w sprawie baterii i akumulatorów i zmieniająca ją dyrektywa 2013/56/EU: Ten produkt zawiera baterię, której nie wolno utylizować na obszarze Unii Europejskiej jako niesegregowane odpady komunalne.

Szczegółowe informacje dotyczące baterii zamieszczone w dokumentacji produktu. Bateria jest oznaczona tym symbolem, który może także zawierać litery wskazujące na zawartość kadmu (Cd), ołowiu (Pb) lub rtęci (Hg). Aby zapewnić prawidłowy recykling baterii, należy zwrócić ją do dostawcy lub przekazać do wyznaczonego punktu zbiórki. Aby uzyskać więcej informacji, zobacz www.recyclethis.info.

Zalecenia dotyczące bezpieczeństwa

Te zalecenia umożliwiają prawidłowe korzystanie z produktu i zapobieganie zagrożeniu użytkowników lub zniszczeniu wyposażenia. Przed użyciem urządzenia należy przeczytać wszystkie zalecenia dotyczące bezpieczeństwa.

Przepisy i rozporządzenia

Produkt powinien być używany zgodnie z lokalnymi rozporządzeniami dotyczącymi bezpiecznego korzystania z urządzeń elektrycznych.

Transport

- Podczas transportu urządzenie powinno być umieszczone w oryginalnym lub podobnym opakowaniu.
 - Należy zachować opakowanie urządzenia.
- W przypadku wystąpienia usterki urządzenia należy zwrócić je do zakładu produkcyjnego w oryginalnym opakowaniu.

- Producent nie ponosi odpowiedzialności za uszkodzenie urządzenia na skutek transportu bez oryginalnego opakowania.
- Należy chronić urządzenie przed upadkiem lub uderami mechanicznymi. Należy chronić urządzenie przed zakłóceniami magnetycznymi.

Zasilanie

- Jeżeli w pakiecie z urządzeniem dostarczany jest zasilacz, należy używać wyłącznie tego zasilacza. Jeżeli zasilacz nie jest dostarczany w pakiecie z urządzeniem, należy używać zasilacza zgodnego z wymaganiami dotyczącymi źródeł zasilania z własnym ograniczeniem (LPS, Limited Power Source). Informacje dotyczące wymaganego zasilania podano na etykietce produktu.

- Należy upewnić się, że wtyczka jest prawidłowo podłączona do gniazda sieci elektrycznej.
- NIE wolno podłączać wielu urządzeń do jednego zasilacza, ponieważ może to spowodować przegrzanie lub zagrożenie pożarowe na skutek przeciążenia.

Bateria

● Urządzenie jest zasilane wymienną baterią litowo-jonową. Napięcie ładowania baterii jest ograniczone do 4,2 V. Pojemność baterii wynosi 3,6 V/4,4 Ah (15,84 Wh).

● **PRZESTROGA:** Zainstalowanie nieodpowiedniej baterii może spowodować wybuch. Baterie należy wymieniać tylko na baterie tego samego typu lub ich odpowiedniki.

● Nie można instalować baterii o nieodpowiednich wymiarach, które mogą powodować awarie urządzenia.

● Zainstalowanie nieodpowiedniej baterii może spowodować zagrożenie (dotyczy to na przykład niektórych baterii litowych).

● Jeżeli konieczny jest zakup baterii, należy uwzględnić zalecenia producenta urządzenia.

● Baterie zakupione przez użytkowników muszą spełniać odpowiednie międzynarodowe normy dotyczące bezpieczeństwa baterii (np. normy EN/IEC).

● Należy korzystać z baterii dostarczanych przez markowego producenta. Aby uzyskać więcej informacji dotyczących wymaganej baterii, należy skorzystać ze specyfikacji produktu.

● Zużyte baterie należy utylizować zgodnie z instrukcjami.

● Jeżeli urządzenie nie będzie używane przez dłuższy czas, należy wyjąć z niego baterie.

● Jeżeli bateria jest przechowywana przez dłuższy czas, należy naładować ją całkowicie co pół roku, aby zapewnić jej prawidłowy stan techniczny. Ignorowanie tego zalecenia może spowodować uszkodzenie.

● Podczas ładowania temperatura baterii powinna należeć do zakresu od 0°C do 45°C.

● Wrzucenie baterii do ognia lub rozgrzanego pieca albo zgniczenie lub przecięcie baterii może spowodować wybuch.

● Wysoka temperatura w otoczeniu może spowodować wybuch baterii albo wyciek palnej cieczy lub gazu.

● Należy upewnić się, że żadne palne materiały nie znajdują się w promieniu dwóch metrów wokół ładowarki podczas ładowania.

● **NIE WOLNO** umieszczać urządzenia z baterią lub samej baterii w pobliżu źródeł ciepła lub ognia. Należy chronić urządzenie przed bezpośrednim światłem słonecznym.

● **NIE** wolno umieszczać baterii w miejscu dostępnym dla dzieci.

● **NIE** wolno połykać baterii, ponieważ może to spowodować oparzenia chemiczne.

● W tym produkcie wykorzystywana jest bateria pastylkowa. Połknięcie baterii pastylkowej może spowodować poważne oparzenie wewnętrzne już po dwóch godzinach i zgon.

● Jeżeli zasobnik na baterie nie jest prawidłowo zamknięty, należy zrezygnować z użycia produktu i umieścić go w miejscu niedostępnym dla dzieci.

● Jeżeli można przypuszczać, że baterie zostały połknięte lub w inny sposób dostały się do wnętrza ciała, należy niezwłocznie skorzystać z porady/pomocy medycznej.

Konserwacja

● Jeżeli produkt nie działa prawidłowo, skontaktuj się z dystrybutorem lub najbliższym centrum serwisowym. Producent nie ponosi odpowiedzialności za problemy spowodowane przez nieautoryzowane prace naprawcze lub konserwacyjne.

● Przed przystąpieniem do konserwacji urządzenia należy upewnić się, że zasilanie zostało odłączone.

● Należy przetrzeć urządzenie ostrożnie czystą ściereczką zwilżoną niewielką ilością etanolu, jeżeli jest to konieczne.

● Użycie urządzenia niezgodnie z zaleceniami może spowodować anulowanie gwarancji producenta.

● Należy oczyścić obiektyw miękką, suchą ściereczką lub specjalnym papierem, który nie powoduje zarysowania.

Warunki otoczenia

● Należy upewnić się, że warunki otoczenia spełniają wymagania określone przez producenta urządzenia. Podczas użytkowania urządzenia temperatura otoczenia powinna wynosić od -30°C do +55°C, a wilgotność powietrza powinna wynosić od 5% do 95%.

● Należy chronić urządzenie przed silnym promieniowaniem elektromagnetycznym oraz kurzem i pyłem.

● **NIE** wolno kierować obiektywem w stronę słońca lub innego źródła intensywnego światła.

● Urządzenie należy umieścić w suchym i odpowiednio wentylowanym miejscu.

● Nie wolno instalować urządzenia w lokalizacjach, w których występują wibracje lub udary mechaniczne (ignorowanie tego zalecenia może spowodować uszkodzenie wyposażenia).

● Urządzenie nie powinno być używane w lokalizacjach, w których mogą przebywać dzieci.

Poważne awarie

Jeżeli urządzenie wydziela dym lub intensywny zapach albo emituje hałas, należy niezwłocznie wyłączyć zasilanie i odłączyć przewód zasilający, a następnie skontaktować się z centrum serwisowym.

Laser



Jeżeli używane jest wyposażenie

laserowe, należy upewnić się,

że obiektyw urządzenia nie jest

oświetlany przez wiązkę lasera, ponieważ może to spowodować jego spalanie. Promieniowanie laserowe emitowane przez urządzenie może spowodować zranienie oczu, oparzenie skóry lub zapłon substancji palnych. Przed włączeniem dalmierza laserowego należy upewnić się, że żadne osoby lub substancje palne nie znajdują się na ścieżce wiązki lasera. Nie wolno umieszczać urządzenia w miejscu dostępnym dla dzieci. Długość fali wynosi 905 nm, czas trwania impulsu 35 ns, a maksymalna średnia moc wyjściowa wynosi 2 mW. Zgodnie z normą IEC 60825-1:2014, EN 60825-1:2014+A11:2021 i EN 50689:2021 ten produkt laserowy został przypisany do klasy 1 urządzeń laserowych i konsumenkich produktów laserowych.

Adres producenta

Room 313, Unit B, Building 2, 399 Danfeng Road, Xixing Subdistrict, Binjiang District, Hangzhou, Zhejiang 310052, Chiny
Hangzhou Microimage Software Co., Ltd.

UWAGA DOTYCZĄCA ZGODNOŚCI Z PRZEPISAMI:

Produkty termowizyjne mogą podlegać kontroli eksportu w różnych krajach lub regionach, takich jak Stany Zjednoczone, Wielka Brytania lub kraje członkowskie Unii Europejskiej, które sygnowały porozumienie Wassenaar.

Jeżeli planowane jest przesyłanie, eksportowanie lub reeksportowanie produktów termowizyjnych przez granice państw, należy skonsultować się z ekspertem w dziedzinie prawa lub zgodności z przepisami albo lokalnymi urzędami administracji państwowej, aby uzyskać informacje dotyczące wymaganej licencji eksportowej.

Magyar

Szabályozással kapcsolatos információk

Ezek a cikkelyek kizárólag a megfelelő jelt vagy információkat viselő termékekre vonatkoznak.

EU megfelelőségi nyilatkozat

Ez a termék és a mellékelt tartozéka (ha vannak) a „CE” jelzéssel viselik, így megfelelnek a 2014/30/EU (EMCD), a 2014/35/EU (LVD)

és a 2011/65/EU (RoHS) és a 2014/53/EU irányelvben felsorolt harmonizált európai szabványoknak.

A Hangzhou Microimage Software Co., Ltd. ezennel kijelenti, hogy ez az eszköz (lásd a címkén) megfelel a 2014/53/EU irányelvnek.

Az EU megfelelőségi nyilatkozat teljes szövege a következő internetcímen érhető el:
<https://www.hikmicrotech.com/en/support/download-center/declaration-of-conformity/>

Frekvenciasávok és teljesítmény (CE-jelöléshez)

Az alábbi rádióberendezésre érvényes frekvenciasávok és a leadott teljesítmény (sugárzott és/vagy vezetett) névleges határértékei a következők:

Wi-Fi 2,4 GHz (2,4 GHz – 2,4835 GHz): 20 dBm

Ha az eszközhöz nincs mellékelve tápadapter, használjon minősített gyártó által készített tápadaptert. A tápellátással szembeni részletes követelmények a termék műszaki adataiban vannak feltüntetve.

Ha az eszközhöz nincs mellékelve akkumulátor vagy elem, használjon minősített gyártó által biztosított akkumulátor vagy elemet. Az akkumulátorral szembeni részletes követelmények a termék műszaki adataiban vannak feltüntetve.

 2012/19/EU irányelv (WEEE irányelv): Az ezzel a jelzéssel ellátott termékeket nem lehet szelektálatlan kommunális hulladékként kiselejtezni az Európai Unióban. A megfelelő újrahasznosítás érdekében vigye vissza ezt a terméket helyi forgalmazóhoz, amikor új, egyenértékű berendezést vásárol, vagy adja le a kijelölt gyűjtőhelyeken. További információért keresse fel az alábbi honlapot: www.recyclethis.info.

 2006/66/EK irányelv és annak 2013/56/EU kiegészítése (akkumulátor-irányelv): Ez a termék olyan akkumulátort tartalmaz, amelyet az Európai Unióban tilos szelektálatlan kommunális hulladékként ártalmatlanítani. A termékdokumentációban további információkat talál az akkumulátorról. Az akkumulátor ezzel a jelzéssel van ellátva. A jelzésen megtalálhatók lehetnek a kadmiumot (Cd), ólmot (Pb) vagy higanyt (Hg) jelző betűjelek. A megfelelő újrahasznosítás érdekében vigye vissza az akkumulátort a forgalmazóhoz, vagy juttassa el egy kijelölt gyűjtőhelyre. További információért keresse fel az alábbi honlapot: www.recyclethis.info.

Biztonsági utasítások

Ezen utasítások célja annak biztosítása, hogy a felhasználó a terméket megfelelően tudja használni veszély vagy vagyoni veszteség elkerülése érdekében. Kérjük, használat előtt figyelmesen olvassa el az összes biztonsági információt.

Törvények és szabályok

A termék használatakor szigorúan be kell tartani a helyi elektromos biztonsági előírásokat.

Szállítás

- Szállítás alkalmával tartsa a terméket az eredeti vagy ahhoz hasonló csomagolásban.
- Minden csomagolóanyagot őrizzen meg a későbbi felhasználás érdekében. Hiba esetén az eredeti csomagolásában kell a készüléket visszaküldenie a gyártónak.
- Az eredeti csomagolástól eltérő csomagolás a termék sérülését okozhatja. A vállalat ez esetben nem vállal semmilyen felelősséget.
- Ne ejtse le és ne tegye ki ütődésnek a készüléket.

Tartsa távol a készüléket a mágneses zavarforrásoktól.

Tápellátás

- Amennyiben a készülék csomagja tartalmaz hálózati adaptert, kizárólag a mellékelt adaptert használja. Ha a csomag nem tartalmaz hálózati adaptert, bizonyosodjon

meg, hogy a használt hálózati adapter vagy más tápegységek megfelelnek a korlátozott áramforrásokra vonatkozó előírásoknak. A tápegység teljesítményének paramétereit a termék címkéjén találhatja.

● Ellenőrizze, hogy a tápcsatlakozó stabilan van-e csatlakoztatva a konnektorhoz.

● NE csatlakoztasson több készüléket egy hálózati adapterre, hogy elkerülje a túlterhelés okozta túlmelegedést vagy tűzveszélyt.

Akkumulátor

● A készülék eltávolítható lítium-ion akkumulátorelemmel működik. Az akkumulátor töltési határ feszültsége 4,2 V. Az akkumulátor kapacitása 3,6 V/4,4 Ah (15,84 Wh).

● VIGYÁZAT: Az akkumulátor nem megfelelő típusúra cserélése robbanásveszélyt idézhet elő. Csak azonos, vagy egyenértékű típusra cserélje.

● Nem megfelelő méretű akkumulátorok nem szerelhetők be, és ugyanakkor rendellenes leállást okozhatnak.

● Az elem nem megfelelő típusúval történő helyettesítése hatástalanná tehet egy biztonsági berendezést (például bizonyos típusú lítiumion-akkumulátorok esetében).

● Kérjük, szükség esetén a gyártó által javasolt típusú akkumulátorra szerezzen be.

● A felhasználók által vásárolt akkumulátoroknak meg kell felelniük az akkumulátorok biztonságára vonatkozó nemzetközi szabványoknak (pl. EN/IEC-szabványok).

● Csak minősített gyártó által készített elemet használjon. Az akkumulátorral szembeni részletes követelmények a termék műszaki adataiban vannak feltüntetve.

● A használt elemeket az utasításoknak megfelelően semlegesítse.

● Vegye ki az akkumulátort, ha hosszabb ideig nem használja a készüléket.

● Az akkumulátor hosszú távú tárolásakor az akkumulátor minőségének biztosítása érdekében ellenőrizze fél évente, hogy az teljesen fel van-e töltve. Ellenkező esetben rongálódás következhet be.

● Figyeljen arra, hogy az akkumulátor hőmérséklete töltés közben legyen 0 °C és 45 °C között.

● Tilos az elemet tűzbe vagy forró sűrűbe helyezni, illetve összetörni vagy szétvágni, mert ez robbanást okozhat.

● Tilos az akkumulátort rendkívül magas hőmérsékleten vagy alacsony légnyomású környezetben hagyni, mert ez robbanásához vagy gyúlékony folyadék, illetve gáz szivárgásához vezethet.

● Ügyeljen arra, hogy töltés közben az akkumulátortöltő 2 méteres körzetén belül ne legyenek éghető anyagok.

● NE helyezze az akkumulátort tartalmazó készüléket hőforrás vagy nyílt láng közelébe. Óvja a közvetlen napsütéstől.

● Tartsa az akkumulátort gyermekektől TÁVOL.

● NE nyelje le az akkumulátort, hogy elkerülje a vegyi égési sérüléseket.

● Ez a termék gombalemet tartalmaz. A gombalemez lenyelés esetén már 2 órán belül súlyos belső marási sérülést, vagy akár halált is okozhat.

● Ha az elemtartó rekesz nem záródik megfelelően, ne használja a terméket, és gyermekektől tartsa elzárva.

● Az elem lenyelésének vagy más testnyílásba helyezésének gyanúja esetén azonnal orvosi ellátást kell kérni.

Karbantartás

● Ha a termék NEM működik megfelelően, forduljon a kereskedőhöz vagy a legközelebbi szervizközponthoz. Nem vállalunk felelősséget az illetéktelen javításból vagy karbantartásból eredő károkat.

● Az eszköz karbantartása előtt győződjön meg arról, hogy az eszközt áramtalanították.

- Törölje le a készüléket egy tiszta ruhával és kis mennyiségű etanollal, ha szükséges.
- Ha a készüléket nem a gyártó által meghatározott módon használja, a védelem szintje csökkenhet.
- A karcolódás elkerülése érdekében tisztítsa a lencsét puha, száraz kendővel vagy tisztítópapírral.

Használati környezet

- Bizonyosodjon meg, hogy a használati környezet megfelel a készülék előírásainak. Az üzemi hőmérséklet $-30\text{ }^{\circ}\text{C}$ és $55\text{ }^{\circ}\text{C}$ között, az üzemi páratartalom 5% és 95% között lehet.
- NE TEGYE ki a készüléket erős elektromágneses sugárzásnak vagy poros környezetnek.
- NE IRÁNYÍTSA az objektívát a Nap vagy más erős fényforrás irányába.
- A készüléket száraz és jól szellőző környezetben helyezze el.
- Ne szerelje a készüléket rezgő felületre, vagy olyan helyre, ahol rázkódás érheti (ellenkező esetben a készülék károsodhat).
- Ez a berendezés nem használható olyan helyen, ahol gyermekek lehetnek jelen.

Vészhelyzet

Ha a készülék füstöt, furcsa szagot vagy zajt bocsát ki, azonnal kapcsolja ki, húzza ki a tápkábel, majd forduljon a szervizközponthoz.

Lézer



Ha bármilyen lézerkészüléket használ, biztosítsa, hogy a készülék lencséjét ne érje a lézersugár, különben az kiéghet. A

készülékből származó lézersugárzás zemszerűléseket eredményezhet, bőr vagy éghető anyagok égését okozhatja. Mielőtt engedélyezné a lézeres távolságmérési funkciót, bizonyosodjon meg, hogy nincsenek emberek vagy gyúlékony anyagok a lézertencse előtt. Ne helyezze az eszközt olyan helyre, ahol gyermekek elérhetik. A hullámhossz 905 nm, az impulzus időtartama 35 ns, a maximális átlagos kimeneti teljesítmény pedig 2 mW. Az IEC 60825-1:2014, EN 60825-1:2014+A11:2021 és az EN 50689:2021 szabvány szerint ez a lézertermék 1. osztályba tartozó, lakossági felhasználású lézertermék.

A gyártó címe

313-as szoba, B egység, 2-es épület, 399 Danfeng Road, Xixing alkerület, Binjiang kerület, Hangzhou, Zhejiang 310052, Kína
Hangzhou Microimage Software Co., Ltd.

MEGFELELŐSÉGI MEGJEGYZÉS: A termográfias sorozat termékeire exportszabályozás vonatkozhat különböző régiókban és országokban, pl. az Egyesült Államokban, az Európai Unióban, az Egyesült Királyságban és/vagy a wassenaari egyezmény más tagországaiban. Ha a termográfias sorozat termékeit különböző országoktól szeretné szállítani, exportálni vagy újraexportálni, tájékozódjon a szükséges exportengedélyekről és követelményekről egy jogi vagy megfeleléségi szakértőnél, vagy a helyi hatóságoknál.

Română

Informații de reglementare

Aceste clauze se aplică numai produselor care poartă marca sau informațiile corespunzătoare.

Declarație de conformitate UE

Acest produs și, dacă este cazul, și accesoriile furnizate sunt însemnate cu marcajul „CE” și, drept urmare, sunt conforme cu standardele europene armonizate aplicabile, enumerate în Directiva 2014/30/UE (EMCD), Directiva 2014/35/UE (LVD), Directiva 2011/65/UE (RoHS), Directiva 2014/53/UE.

Prin prezenta, Hangzhou Microimage Software Co., Ltd. declară că acest dispozitiv (a se consulta eticheta) este conform cu Directiva 2014/53/UE.

Textul integral al declarației de conformitate UE este disponibil la următoarea adresă de internet:
<https://www.hikmicrotech.com/en/support/download-center/declaration-of-conformity/>

Benzi de frecvență și putere (pentru CE)

Limitele nominale pentru benzile de frecvență și puterea de transmisie (radiată și/sau condusă) aplicabile următoarelor echipamente radio sunt următoarele:
Wi-Fi 2,4 GHz (de la 2,4 GHz până la 2,4835 GHz): 20 dBm

Dacă dispozitivul a fost furnizat fără un adaptor de alimentare, folosiți adaptorul de alimentare furnizat de un producător calificat. Consultați specificațiile produsului pentru cerințele detaliate de alimentare. Dacă dispozitivul a fost furnizat fără o baterie, folosiți bateria furnizată de un producător calificat. Consultați specificațiile produsului pentru cerințele detaliate privind bateria.



Directiva 2012/19/UE (directiva DEEE): produsele marcate cu acest simbol nu pot fi eliminate ca deșeurile municipale nesortate în Uniunea Europeană. Pentru o reciclare adecvată, returnați acest produs furnizorului local la achiziționarea unui echipament nou echivalent sau predați-l într-unul dintre punctele de colectare desemnate. Pentru mai multe informații, consultați: www.recyclethis.info.



Directiva 2006/66/CE și modificarea acesteia 2013/56/UE (Directiva privind bateriile): acest produs conține o baterie care nu poate fi eliminată ca deșeu municipal nesortat în Uniunea Europeană. Consultați documentația produsului pentru informații specifice despre baterie. Bateria este marcată cu acest simbol, care poate include litere pentru a indica cadmiul (Cd), plumbul (Pb) sau mercurul (Hg). Pentru o reciclare corectă, returnați bateria furnizorului dvs. sau la un punct de colectare desemnat. Pentru mai multe informații, consultați: www.recyclethis.info.

Instrucțiuni de siguranță

Aceste instrucțiuni sunt menite să asigure că utilizatorul poate utiliza corect produsul pentru a evita pericolul sau pierderea proprietății. Vă rugăm să citiți cu atenție toate informațiile de siguranță înainte de utilizare.

Legi și reglementări

Utilizarea produsului trebuie să respecte cu strictețe reglementările locale de siguranță electrică.

Transport

- Păstrați dispozitivul în ambalajul original sau similar în timpul transportului.
 - După dezambalare, păstrați toate ambalajele pentru o viitoare utilizare. În cazul în care a apărut vreun defect, trebuie să returnați dispozitivul în fabrică cu ambalajul original.
 - Transportul fără ambalajul original poate duce la deteriorarea dispozitivului, iar compania nu își asumă nici o responsabilitate pentru aceasta.
 - NU scăpați produsul și NU îl supuneți la șocuri fizice. Țineți dispozitivul departe de interferența magnetică.
- #### Alimentare electrică
- Dacă dispozitivul se furnizează cu un adaptor de alimentare, utilizați-l numai pe acesta. Dacă nu se furnizează niciun adaptor de alimentare, asigurați-vă că adaptorul sau o altă alimentare electrică este compatibilă cu sursa de alimentare limitată. Pentru parametrii de ieșire ai alimentării electrice, consultați eticheta produsului.

● Asigurați-vă că ștecherul este conectat corect la prizele de curent.

● NU conectați mai multe dispozitive la un adaptor de alimentare pentru a evita pericolul de supraîncălzire sau de incendiu.

Baterie

● Dispozitivul acceptă baterie Li-ion detașabilă.

Tensiunea limitată de încărcare a bateriei este de 4,2 V. Capacitatea bateriei este de 3,6 V/4,4 Ah (15,84 Wh).

● ATENȚIE: Risc de explozie dacă bateria este înlocuită cu una de tip incorect. Înlocuiți numai cu același tip sau un tip echivalent.

● Nu pot fi instalate baterii de dimensiuni necorespunzătoare, deoarece acestea pot provoca oprită anomală a dispozitivului.

● Înlocuirea necorespunzătoare a bateriei cu un tip incorect poate anula o protecție (de exemplu, în cazul unor tipuri de baterii cu litiu).

● Vă rugăm să achiziționați tipul de baterie recomandat de producător, dacă este necesar.

● Bateriile achiziționate de utilizatori trebuie să respecte standardele internaționale relevante privind siguranța bateriilor (de exemplu, standarde EN/IEC).

● Utilizați bateria furnizată de un producător calificat. Consultați specificațiile produsului pentru cerințele detaliate privind bateria.

● Aruncați bateriile uzate în conformitate cu instrucțiunile.

● Scoateți bateria dacă nu utilizați dispozitivul o perioadă lungă de timp.

● Pentru depozitarea pe termen lung a bateriei, asigurați-vă că aceasta este complet încărcată la fiecare jumătate de an pentru a asigura calitatea bateriei. În caz contrar, pot apărea daune.

● Asigurați-vă că temperatura bateriei este între 0°C și 45°C (32°F și 113°F) atunci când o încărcăți.

● Nu aruncați bateria în foc sau într-un cuptor încins și nici nu striviți sau tăiați mecanic bateria, deoarece aceasta poate provoca o explozie.

● Nu lăsați bateria într-un mediu înconjurător cu temperatură extrem de ridicată sau cu o presiune scăzută a aerului, care poate duce la o explozie sau la scurgerea de lichid sau gaz inflamabil.

● Confirmați că nu există material inflamabil la 2 m de încărcător în timpul încărcării.

● NU așezați dispozitivul lângă baterie sau bateria lângă sursa de încălzire sau de incendiu. Evitați lumina directă a soarelui.

● NU așezați bateria la îndemâna copiilor.

● NU înghițiți bateria pentru a evita arsurile chimice.

● Acest produs conține o baterie cu celulele primare tip buton sau monedă. Dacă bateria cu monedă/buton este înghițită, aceasta poate provoca arsuri interne grave în doar 2 ore și poate duce la deces.

● În cazul în care compartimentul pentru baterii nu se închide bine, nu mai utilizați produsul și nu îl lăsați la îndemâna copiilor.

● Dacă bănuieți că bateriile au fost ingerate sau introduse în interiorul oricărei părți a corpului, solicitați imediat asistență medicală.

Întreținere

● În cazul în care produsul nu funcționează corect, vă rugăm să contactați dealerul sau cel mai apropiat centru de service. Nu ne asumăm nicio responsabilitate pentru problemele cauzate de reparații sau întreținere neautorizate.

● Înainte de întreținere, asigurați-vă că alimentarea cu curent a fost decuplată.

● Ștergeți ușor aparatul cu o cârpă curată și o cantitate mică de etanol, dacă este necesar.

● În cazul în care echipamentul este utilizat într-un mod care nu este specificat de producător, protecția oferită de dispozitiv poate fi afectată.

● Curățați lentila cu o cârpă moale și uscată sau cu hârtie de șters pentru a evita zgărierirea acesteia.

Utilizarea mediului

● Asigurați-vă că mediul de funcționare îndeplinește cerințele dispozitivului. Temperatura de funcționare este cuprinsă între -30°C și 55°C (-22°F și 131°F), iar umiditatea de funcționare este cuprinsă între 5% și 95%.

● NU expuneți dispozitivul la radiații electromagnetice ridicate sau în medii cu praf.

● NU îndreptați obiectivul la soare sau la orice altă lumină strălucitoare.

● Așezați dispozitivul într-un mediu uscat și bine ventilat.

● Evitați instalarea echipamentului pe suprafețe cu vibrații sau în locuri supuse la șocuri (neglijarea poate provoca deteriorarea echipamentului).

● Acest echipament nu este adecvat pentru utilizarea în locații în care este posibil să fie prezenți copii.

Urgență

Dacă de la dispozitiv apar fum, miros sau zgomot, opriți imediat alimentarea, deconectați cablul de alimentare și contactați centrul de service.

Laser



Când utilizați orice echipament laser, asigurați-vă că lentila dispozitivului nu este expusă la raza laser, altfel se poate arde. Radiația laser emisă de dispozitiv poate provoca leziuni oculare, arsuri ale pielii sau substanțe inflamabile. Înainte de a activa funcția de măsurare a distanței cu laser, asigurați-vă că în fața lentilei laserului nu se află persoane sau substanțe inflamabile. Nu plasați dispozitivul acolo unde minorii îl pot prelua. Lungimea de undă este de 905 nm, durata impulsului este de 35 ns, iar media puterii de ieșire maxime este sub 2 mW. Conform IEC 60825-1:2014, EN 60825-1:2014+A11:2021 și EN 50689:2021, acest produs laser este clasificat ca produs laser din clasa 1, de larg consum.

Adresa de fabricație

Camera 313, Unitatea B, Clădirea 2, 399 Danfeng Road, subdistrictul Xixing, districtul Binjiang, Hangzhou, Zhejiang 310052, China
Hangzhou Microimage Software Co., Ltd.

NOTIFICARE DE CONFORMITATE: Produsele din seria termică pot fi supuse controalelor exporturilor în diferite țări sau regiuni, inclusiv, fără limitare, Statele Unite ale Americii, Uniunea Europeană, Regatul Unit și/sau alte țări membre ale Aranjamentului de la Wassenaar. Vă rugăm să consultați expertul juridic sau de conformitate profesional sau autoritățile administrației locale pentru eventualele cerințe de licență de export dacă intenționați să transferați, să exportați sau să reexportați produsele din seria termică între diferite țări.

Български

Регулаторна информация

Тези клаузи важат само за продуктите със съответната маркировка или информация.

Декларация за съответствие на ЕС

Този продукт и, ако е приложимо, доставените с него аксесоари имат маркировка „CE“ за съответствие с приложимите хармонизирани европейски стандарти, изброени в Директива 2014/30/ЕС относно електромагнитната съвместимост (EMCD), Директива 2014/35/ЕС относно електрическо оборудване с ниско напрежение (LVD), Директива 2011/65/EU относно ограничението на опасните вещества (RoHS), Директива 2014/53/ЕС.

C настоящото Hangzhou Microimage Software Co., Ltd. декларира, че това устройство (вж. етикетата) съответства на изискванията на Директива 2014/53/ЕС.

Пълният текст на ЕС декларацията за съответствие е наличен на следния интернет адрес: <https://www.hikmicrotech.com/en/support/download-center/declaration-of-conformity/>

Честотни ленти и мощност (за SE)

Номиналните граници на честотните ленти и предавателната мощност (излъчвана и/или провеждана), приложими за следното радиооборудване, са както следва:
Wi-Fi 2,4 GHz (2,4 GHz до 2,4835 GHz): 20 dBm

При устройства, които се доставят без адаптер за захранване, използвайте адаптер за захранване от квалифициран производител. Вижте подробности относно изискванията за захранване в спецификациите на продукта.

При устройства, които се доставят без батерия, използвайте батерия от квалифициран производител. Вижте подробности относно изискванията за батерията в спецификациите на продукта.



Директива 2012/19/ЕС относно отпадъци от електрическо и електронно оборудване (ОЕЕО): Продуктите, отбелязани с този символ, не могат да бъдат изхвърляни заедно с битовите отпадъци в Европейския съюз. За да бъде

рециклиран правилно, този продукт трябва да бъде върнат на местния доставчик при покупка на еквивалентно ново оборудване, или да бъде предаден в съответния пункт за рециклиране. За повече информация вижте: www.recyclethis.info.



Директива 2006/66/ЕО, изменена с Директива 2013/56/ЕО, относно батериите: Този продукт съдържа батерия, която не може да бъде

изхвърляна заедно с битовите отпадъци в Европейския съюз. Вижте документацията на продукта за повече информация относно батерията. Батерията е отбелязана с този символ, който може да е придружен от букви, обозначаващи кадмий (Cd), олово (Pb) или живак (Hg). За да бъде рециклирана правилно, тази батерия трябва да бъде върната на местния доставчик или да бъде предадена в съответния пункт за рециклиране. За повече информация вижте: www.recyclethis.info.

Инструкции за безопасност

Тези инструкции са предназначени да информират потребителя как да използва продукта правилно, за да избегне рискове или повреда на имущество. Прочетете внимателно цялата информация за безопасност преди употреба.

Законова и нормативна уредба

При употреба на продукта трябва да се спазват местните разпоредби за електрическа безопасност.

Транспорт

- Поставете продукта в оригиналната опаковка или друга подобна опаковка, когато е необходимо да бъде транспортиран.
- След разопаковане запазете всички опаковки за бъдеща употреба. Ако възникне неизправност, трябва да върнете устройството на производителя с оригиналната опаковка.
- Транспортирането без оригинална опаковка може да доведе до повреда на устройството, за което компанията не носи никаква отговорност.

● Не изпускате продукта и не го подлагайте на удари. Дръжте устройството далеч от магнитни смущения.

Захранване

● Ако заедно с устройството е предоставен захранващ адаптер, използвайте само предоставения адаптер. Ако не е предоставен захранващ адаптер, уверете се, че захранващият адаптер или другото захранващо устройство, което използвате, отговаря на изискванията за ограничен източник на захранване. Направете справка с етикетата на продукта за изходните параметри на захранването.

● Проверете дали щепселът е включен правилно в контакта.

● НЕ свързвайте няколко устройства към един адаптер за захранване, за да избегнете прегряване или риск от пожар при претоварване.

Батерия

● Устройството работи със сменяеми литиево-йонни батерии. Напряжението на батерията за зареждане е ограничено до 4,2 V. Капацитетът на батерията е 3,6 V/4,4 Ah (15,84 Wh).

● ВНИМАНИЕ: При поставяне на неподходящ тип батерия съществува риск от експлозия. Сменяйте само с батерия от същия или еквивалентен тип.

● Не трябва да бъдат поставяни батерии с неподходящ размер, тъй като могат да предизвикат необичайно изключване на устройството.

● Неправилната смяна с неподходящ тип батерия може да доведе до защитата (например някои видове литиеви батерии).

● Ако е необходимо, трябва да закупите батерии от типа, препоръчан от производителя.

● Закупените от потребителите батерии трябва да отговарят на съответните международни стандарти за безопасност на батериите (напр. EN/IEC стандарти).

● Използвайте батерията, доставена от квалифициран производител. Вижте подробности относно изискванията за батерията в спецификациите на продукта.

● Изхвърляйте използваните батерии в съответствие с инструкциите.

● Извадете батерията, ако не възнамерявате да използвате устройството за дълго време.

● При продължително съхранение на батерията тя трябва да бъде зареждана напълно на всеки шест месеца, за да запази качествата си. В противен случай може да възникне повреда.

● При зареждане температурата на батерията трябва да бъде между от 0°C до 45°C (от 32°F до 113°F).

● Не изхвърляйте батерията в огън или нагорещена фурна, не подлагайте на механичното раздробяване или рязане, тъй като това може да предизвика експлозия.

● Не оставяйте батерията в среда с изключително висока температура или ниско въздушно налягане, което може да доведе до експлозия или изтичане на запалима течност или газ.

● По време на зареждане на разстояние 2 m от зарядното устройство не трябва да има запалими материали.

● НЕ поставяйте устройството с батерия или само батерията близо до източник на топлина или огън.

● Избягвайте поставяне на пряка слънчева светлина.

● НЕ поставяйте батерията места, достъпни за деца.

● НЕ поглъщайте батерията, за да избегнете химически изгаряния.

● Този продукт съдържа плоска кръгла батерия. Ако плоската кръглата батерия бъде погълната, това

може да причини тежки вътрешни изгаряния само за 2 часа и да доведе до смърт.

● Ако гнездото на батерията не се затваря добре, преустановете употребата на продукта и дръжте далеч от деца.

● Ако считате, че може да има погълнати или заседнали в някаква част от тялото батерии, незабавно потърсете медицинска помощ.

Поддръжка

● Ако продуктът не работи правилно, свържете се с дистрибутора или с най-близкия сервизен център.

Не поемаме отговорност за проблеми, предизвикани от неразрешен ремонт или поддръжка.

● Преди извършване на поддръжка на устройството се уверете, че захранването е изключено.

● Почиствайте внимателно устройството с чиста кърпа и малко количество етанол при необходимост.

● Ако използвате оборудването по начин, който не е предвиден от производителя, защитата на устройството може да бъде нарушена.

● Почиствайте обектива с мека суха кърпа или хартия, за да избегнете надраскване.

Околна среда

● Уверете се, че околната среда, в която работи устройството, отговаря на изискванията. Работната температура трябва да бъде от -30°C до 55°C (от -22°F до 131°F), а влажността на въздуха трябва да бъде от 5% до 95%.

● НЕ излагайте устройството на силно електромагнитно излъчване или в запрашена среда.

● НЕ насочвайте обектива към слънцето или друг източник на силна светлина.

● Поставете устройството в суха и добре вентилирана среда.

● Избягвайте инсталиране на оборудването върху вибриращи повърхности или на места, на които е възможно то да бъде ударено (незащаването на това предупреждение може да доведе до повреда на оборудването).

● Оборудването не е подходящо за употреба на места, където може да бъде достигнато от деца.

Аварийни ситуации

Ако от устройството се появи дим, миризма или шум, прекъснете веднага електрозахранването и изключете захранващи кабел, след което се свържете със сервизния център.

Лазер



Когато използвате лазерно оборудване, не излагайте обектива на устройството на лазерните лъчи, тъй като може да изгори. Лазерната радиация, излъчвана от устройството, може да предизвика нараняване на очите, изгаряне на кожата или възпламеняване на запалими вещества. Преди да активирате функцията за измерване на разстоянието с лазер се уверете, че пред лазерния обектив няма хора или запалими вещества. Не поставяйте устройството пред огледала, които могат да отразят лъчите. Дължината на вълната е 905 nm, продължителността на импулса е 35 ns, а макс. средната изходна мощност е 2 mW. Съгласно IEC 60825-1:2014, EN 60825-1:2014+A11:2021 и EN 50689:2021 този лазерен продукт е класифициран като лазерен продукт от клас 1 и потребителски лазерен продукт.

Адрес на производителя

Офис 313, Крило В, Сграда 2, Данфенг роуд 399, Подобласт Ксиксинг, Област Бинцзян, Ханджоу, Джъдзян 310052, Китай
Hangzhou Microimage Software Co., Ltd.

ДЕКЛАРАЦИЯ ЗА СЪОТВЕТСТВИЕ: Продуктите от топлинната серия могат да подлежат на контрол на износа в отделни държави или региони, включително и без ограничение в САЩ, Европейския съюз, Обединеното кралство и/или други държави членки на Споразумението от Васенаар. Консултирайте се с правен или регулаторен специалист, или с местните органи, относно необходимите разрешителни за износ, ако вземаемите да извършвате прехвърляне, експорт или ре-експорт на продукти от топлинната серия между различни държави.

Nederlands

Informatie met betrekking tot regelgeving

Deze clausules zijn alleen van toepassing op de producten die de overeenkomende markering of informatie dragen.

Nalevingsverklaring EU



Dit product en - indien van toepassing - de meegeleverde accessoires dragen het merkteken "CE" en voldoen derhalve aan de toepasselijke geharmoniseerde Europese normen onder richtlijn 2014/30/EU (EMCD), richtlijn 2014/35/EU (LVD), richtlijn 2011/65/EU (RoHS), richtlijn 2014/53/EU. Hierbij verklaart Hangzhou Microimage Software Co., Ltd. dat dit apparaat (zie het etiket) in overeenstemming is met Richtlijn 2014/53/EU.

De volledige tekst van de EU-conformiteitsverklaring is beschikbaar op het volgende internetadres:

<https://www.hikmicrotech.com/en/support/download-center/declaration-of-conformity/>

Frequentiebanden en vermogen (voor CE)

De nominale limieten voor frequentiebanden en zendvermogen (uitgestraald en/of geleid) die van toepassing zijn op de volgende radioapparatuur zijn als volgt:

Wi-Fi 2,4 GHz (2,4 GHz tot 2,4835 GHz): 20 dBm

Voor een apparaat zonder meegeleverde voedingsadapter, dient u de voedingsadapter te gebruiken van een gekwalificeerde fabrikant. Raadpleeg de productspecificaties voor nauwkeurig omschreven vereisten omtrent de voeding.

Voor een apparaat zonder meegeleverde batterij, dient u de batterij te gebruiken van een gekwalificeerde fabrikant. Raadpleeg de productspecificaties voor nauwkeurig omschreven vereisten omtrent de batterij.

Richtlijn 2012/19/EU (WEEE-richtlijn): Producten die met dit symbool zijn gemarkeerd mogen binnen de Europese Unie niet worden weggegooid als ongesorteerd huishoudelijk afval. Lever dit product voor een juiste recycling in bij uw plaatselijke



leverancier bij aankoop van soortgelijke nieuwe apparatuur, of breng het naar daarvoor aangewezen inzamelpunten. Raadpleeg voor meer informatie: www.recyclethis.info.



Richtlijn 2006/66/EG en zijn amendement 2013/56/EU (Batterijrichtlijn): Dit product bevat een batterij die binnen de Europese Unie niet mag worden weggegooid als ongesorteerd huishoudelijk afval. Zie de productdocumentatie voor specifieke informatie over de batterij. De batterij is gemarkeerd met dit symbool, dat letters kan bevatten die cadmium (Cd), lood (Pb) of kwik (Hg) aanduiden. Lever de batterij voor een juiste recycling in bij uw leverancier of bij een daarvoor aangewezen inzamelpunt. Raadpleeg voor meer informatie: www.recyclethis.info.

Veiligheidsinstructies

Deze instructies zijn bedoeld om te verzekeren dat de gebruiker het product juist kan gebruiken om gevaar of verlies van eigendommen te vermijden. Lees alle veiligheidsinformatie aandachtig door vóór het gebruik.

Wet- en regelgeving

Gebruik van het product moet in strikte overeenstemming met de plaatselijke elektrische veiligheidsvoorschriften plaatsvinden.

Transport

● Bewaar het apparaat in de originele of soortgelijke verpakking tijdens vervoer.

● Bewaar alle verpakkingen voor toekomstig gebruik. In het geval van een defect moet u het apparaat terugsturen naar de fabrikant met de originele verpakking.

● Transport zonder de originele verpakking kan leiden tot schade aan het apparaat, waarvoor wij geen verantwoordelijk erkennen.

● Laat het product niet vallen en stel het apparaat niet bloot aan schokken. Houd het toestel uit de buurt van magnetische velden.

Stroomvoorziening

● Als een voedingsadapter in de verpakking van het apparaat is geleverd, mag u alleen deze adapter gebruiken. Als er geen voedingsadapter is meegeleverd, moet u ervoor zorgen dat de voedingsadapter of een andere stroombron voldoet aan de Beperkte voedingsbron. Raadpleeg het productlabel voor de parameters voor de stroomuitvoer.

● Zorg dat de stekker goed in het stopcontact zit.

● Sluit NOOIT meerdere apparaten aan op één voedingsadapter om oververhitting of brandgevaar door overbelasting te voorkomen.

Batterij

● Het apparaat ondersteunt verwisselbare li-ionbatterijen. De beperkte oplaadspanning van de batterij is 4,2 V. De batterijcapaciteit is 3,6 V/4,4 Ah (15,84 Wh).

● LET OP: Er bestaat explosiegevaar wanneer de batterij door een onjuist type wordt vervangen. Vervang hem alleen door hetzelfde of een gelijkwaardig type.

● Batterijen van onjuiste grootte kunnen niet worden geïnstalleerd en kunnen abnormale uitschakeling veroorzaken.

● Onjuiste vervanging van de batterij door een onjuist type kan een beveiliging omzeilen (bijvoorbeeld in het geval van sommige typen lithiumbatterijen).

● Koop indien nodig de door de fabrikant aanbevolen batterijen.

● De door gebruikers aangeschafte batterijen moeten voldoen aan de betreffende internationale normen voor batterijveiligheid (bijv. EN/IEC-normen).

● Gebruik de door een gekwalificeerde fabrikant geleverde batterij. Raadpleeg de productspecificaties voor nauwkeurig omschreven vereisten omtrent de batterij.

● Verwijder gebruikte batterijen in overeenstemming met de instructies.

● Verwijder de batterij als u het apparaat gedurende lange tijd niet gebruikt.

● Voor langdurige opslag van de batterij moet u ervoor zorgen dat deze elk half jaar volledig wordt opgeladen om de kwaliteit van de batterij te waarborgen. Als u dit niet doet, kan dit leiden tot schade.

● Zorg dat de batterijtemperatuur tussen 0°C tot 45°C graden is tijdens het opladen.

● Gooi de batterij niet in vuur of een hete oven en plet of snij de batterij niet op mechanische wijze, want dat kan een explosie veroorzaken.

● Laat het apparaat niet in een omgeving met een extreem hoge temperatuur of lage luchtdruk liggen, want dat kan een explosie of het lekken van brandbare vloeistof of gas tot gevolg hebben.

● Zorg tijdens het opladen dat er zich geen brandbaar materiaal binnen een straal van 2 m van de oplader bevindt.

● Houd het apparaat met batterij of alleen de batterij UIT DE BUURT van een hittebron of open vuur. Vermijd direct zonlicht.

● Houd de batterij buiten het bereik van kinderen.

● Slik de batterij niet in om chemische brandwonden te voorkomen.

● Dit product bevat een knoopbatterij. Als de knoopbatterij wordt ingeslikt, kan dat binnen slechts 2 uur leiden tot hevige interne brandwonden en kan dit de dood tot gevolg hebben.

● Als het batterijvak niet goed sluit, gebruik het product dan niet langer en houd het buiten bereik van kinderen.

● Als u vermoedt dat de batterijen zijn ingeslikt of in enig deel van het lichaam zijn gebracht, roep dan onmiddellijk medische hulp in.

Onderhoud

● Als het product niet goed werkt, neem dan contact op met uw leverancier of het dichtstbijzijnde servicecentrum. Wij aanvaarden geen verantwoordelijkheid voor problemen die zijn veroorzaakt door ongeautoriseerde reparatie of onderhoud.

● Zorg ervoor dat de stroomtoevoer is losgekoppeld vóór onderhoud aan het apparaat.

● Veeg het apparaat voorzichtig schoon met een schone doek en, indien nodig, een kleine hoeveelheid ethanol.

● Als de apparatuur wordt gebruikt op een manier die niet door de fabrikant is gespecificeerd, kan de bescherming van het apparaat worden aangetast.

● Maak de lens schoon met een zachte en droge doek of poetspapier om krassen te voorkomen.

Gebruiksomgeving

● Zorg dat de gebruiksomgeving voldoet aan de vereisten van het apparaat. De bedrijfstemperatuur moet tussen -30°C en 55°C liggen en de droogvochtigheid tussen 5% en 95%.

● Stel het apparaat NIET bloot aan hoge elektromagnetische straling of stoffige omgevingen.

● Richt de lens NIET op de zon of een ander fel licht.

● Plaats het apparaat in een droge en goed geventileerde omgeving.

● Vermijd installatie van de apparatuur op een trillende ondergrond of op plaatsen die aan schokken onderhevig zijn (dit nalaten kan schade aan de apparatuur veroorzaken).

● Deze apparatuur is niet geschikt voor gebruik op locaties waar waarschijnlijk kinderen aanwezig zijn.

Noodgeval

Als er rook, geur of geluid uit het apparaat komt, schakel het dan onmiddellijk uit, haal de stekker van het netsnoer uit het stopcontact en neem contact op met het servicecentrum.

Laser



Wanneer laserapparatuur in gebruik is, zorg er dan voor dat de lens van het apparaat niet wordt blootgesteld aan de

laserstraal, anders kan deze doorbranden. De laserstraling van het apparaat kan oogletsel en verbranding van de huid of brandbare stoffen veroorzaken. Zorg, voordat u de functie voor het meten van het laserbereik inschakelt, dat er zich geen mensen of brandbare stoffen voor de laserlens bevinden. Plaats het apparaat niet binnen het bereik van minderjarigen. De golftegenstand is 905 nm, de pulsduur is 35 ns en de max. gemiddelde stroomuitvoer is 2 mW. In overeenstemming met IEC 60825-1:2014, EN 60825-1:2014+A11:2021 en EN 50689:2021 is dit laserproduct geclassificeerd als laserproduct en laserproduct voor consumenten van Klasse 1.

Adres fabrikant

Kamer 313, Unit B, Gebouw 2, 399 Danfeng Road,
subdistrict Xixing, district Binjiang, Hangzhou, Zhejiang
310052, China
Hangzhou Microimage Software Co., Ltd.

MEDEDELING VAN NALEVING: De producten thermische serie kunnen zijn onderworpen aan exportcontroles in verschillende landen of regio's, inclusief zonder enige beperking de Verenigde Staten, de Europese Unie, het Verenigd Koninkrijk en/of andere lidstaten van de Overeenkomst van Wassenaar. Neem contact op met uw professionele juridische of nalevingsexpert of plaatselijke overheidsinstanties omtrent enige noodzakelijke vereisten voor een exportvergunning als u van plan bent de producten van de thermische serie over te dragen, te exporteren of te herexporteren tussen verschillende landen.

DansK

Logvinningsmæssige oplysninger

Disse bestemmelser gælder kun for produkter, der er forsynet med det relevante mærke eller oplysninger.

Erklæring om overensstemmelse med EU

 Produktet og eventuelt medfølgende tilbehør er mærket "CE" og opfylder derfor de gældende harmoniserede europæiske standarder, der er anført i EU-direktiv 2014/30/EU (EMCD), EU-direktiv 2014/35/EU (LVD), EU-direktiv 2011/65/EU (RoHS) og EU-direktiv 2014/53/EU. Hangzhou Microimage Software Co., Ltd. erklærer hermed, at enheden (se mærkaten) er i overensstemmelse med EU-direktiv 2014/53/EU. EU-overensstemmelseserklæringens fulde tekst kan findes på følgende internetadresse:
<https://www.hikmicrotech.com/en/support/download-center/declaration-of-conformity/>

Frekvensbånd og strøm (for CE)

De nominelle grænser for frekvensbånd og sendeeffekt (udstrålet og/eller ledt) for dette radioudstyr er som følger:
Wi-Fi 2,4 GHz (2,4-2,4835 GHz): 20 dBm

For enheder uden medfølgende strømadapter skal du bruge en strømadapter fra en kvalificeret producent. Se de nærmere krav til strømforsyning i produktspecifikationerne.

For enheder uden et medfølgende batteri skal du bruge batterier fra en kvalificeret producent. Se de nærmere krav til batterier i produktspecifikationen.

 EU-direktiv 2012/19/EU (WEEE-direktiv): Produkter, der er mærket med dette symbol, kan ikke bortskaffes som almindeligt husholdningsaffald i EU. Med henblik på korrekt genbrug skal du returnere produktet til din lokale leverandør ved køb af tilsvarende nyt udstyr eller bortskaffe det på dertil udpegede indleveringssteder. For yderligere oplysninger se: www.recyclethis.info.

 Direktiv 2006/66/EF og dets ændring 2013/56/EU (batteridirektiv): Dette produkt indeholder et batteri, som ikke kan bortskaffes sammen med almindeligt husholdningsaffald i EU. Find specifikke oplysninger om batteriet i produktokumentationen. Batteriet er mærket med dette symbol, som kan indeholde bogstaver, der indikerer indhold af kadmium (Cd), bly (Pb) eller kviksølv (Hg). Med henblik på korrekt genbrug skal du aflevere batteriet til din leverandør eller til et dertil indrettet indleveringssted. For yderligere oplysninger se: www.recyclethis.info.

Sikkerhedsanvisning

Disse anvisninger skal sikre, at brugeren kan anvende produktet korrekt og undgå fare eller tab af ejendom. Læs alle sikkerhedsanvisninger omhyggeligt inden ibrugtagning.

Love og bestemmelser

Brug af dette produkt skal strengt overholde lokale bestemmelser for elektrisk sikkerhed.

Transport

- Opbevar enheden i den oprindelige eller en lignende emballage, når den skal transporteres.
- Gem al emballage efter udpakningen til senere brug. Du skal bruge den originale emballage til at returnere enheden til fabrikken, hvis der opstår fejl.
- Transport uden den originale emballage kan medføre skade på enheden, og virksomheden tager intet ansvar derfor.
- Tab ikke produktet, og udsæt det ikke for fysisk stød. Hold enheden væk fra magnetisk interferens.

Strømforsyning

- Hvis en strømadapter følger med i enhedens pakke, må du kun bruge den medfølgende adapter. Hvis der ikke medfølger en strømadapter, skal du sikre, at strømadapteren eller en anden strømforsyning overholder Begrænset strømkilde (Limited Power Source). Find strømforsyningens udgangsparametre i produktets mærkat.
- Kontrollér, at stikket er sat godt i stikkontakten.
- Slut IKKE flere enheder til én strømadapter for at undgå overhedning eller brandfare som følge af overbelastning.

Batteri

- Enheden understøtter aftagelige li-ion-batterier. Den begrænsede opladningsspænding er 4,2 V. Batteriets kapacitet er 3,6 V/4,4 Ah (15,84 Wh).
- FORSIGTIG: Der er eksplosionsfare, hvis batteriet udskiftes med en forkert type. Udskift kun med samme eller tilsvarende type.
- Batterier af en forkert størrelse kan ikke installeres og kan medføre unormal nedlukning.
- Udskiftning af batteriet med et batteri af forkert type kan sætte en sikkerhedsforanstaltning ud af kraft (gælder fx for visse litium-batterityper).
- Køb om nødvendigt batterier, der anbefales af producenten.
- De batterier, som brugerne køber, skal overholde de relevante internationale standarder for batterisikkerhed (f.eks. EN/IEC-standarder).
- Brug et batteri fra en godkendt producent. Se de nærmere krav til batterier i produktspecifikationen.
- Bortskaf brugte batterier i henhold til anvisningerne.
- Fjern batterierne, hvis du ikke skal bruge enheden i længere tid.
- Hvis batteriet skal opbevares i en længere periode, skal du sikre, at det oplades fuldt hvert halve år for at bevare batteriets ydeevne. Ellers kan der opstå skade.
- Sørg for, at batteritemperaturen ligger fra 0 °C til 45 °C under opladningen.
- Bortskaf ikke batteriet i åben ild eller en varm ovn. Knus ikke, og skær ikke i batteriet, da dette kan forårsage en eksplosion.
- Efterlad ikke batteriet i omgivelser med ekstremt høje temperaturer, da det kan medføre en eksplosion eller lægges af brandfarlig væske eller gas.
- Sørg for, at der ikke befinder sig brændbare materialer inden for 2 m fra opladeren under opladning.
- Anbring IKKE enheden med batteri eller batteriet alene i nærheden af varme eller åben ild. Undgå direkte sollys.
- Batteriet må IKKE anbringes inden for børns rækkevidde.
- For at undgå kemisk forbrænding må batteriet IKKE sluges.

- Produktet inneholder et mønt-/knapcellebatteri. Et mønt-/knapcellebatteri, der sluges, kan medføre alvorlige indre forbrændinger på bare 2 timer og kan medføre døden.
- Hvis batterirummet ikke lukker forsvarligt, skal du stoppe med at bruge produktet og holde det væk fra børn.
- Hvis du tror, at en person har slugt et batteri eller placeret det i en del af kroppen, skal du øjeblikkelig søge lægehjelp.

Vedligeholdelse

- Hvis produktet ikke virker korrekt, skal du kontakte din forhandler eller dit nærmeste servicecenter. Vi påtager os intet ansvar for problemer, der er forårsaget af uautoriseret reparation eller vedligeholdelse.
- Sørg for, at strømmen er afbrudt, før enheden vedligeholdes.
- Tør enheden forsigtigt af med en ren klud og en lille mængde ætanol, hvis det er nødvendigt.
- Hvis udstyret bruges på en måde, der ikke er angivet af producenten, kan den beskyttelse, der enheden giver, blive forringet.
- Rengør objektivet med en blød og tør klud eller med aftøringspapir for at undgå at ridse det.

Driftsmiljø

- Kontrollér, at driftsmiljøet opfylder enhedens krav. Driftstemperaturen skal være -30 °C til 55 °C, og luftfugtigheden i driftsmiljøet skal ligge mellem 5-95 %.
- Enheden må IKKE udsættes for kraftig elektromagnetisk stråling eller støvfyldte miljøer.
- Objektivet må IKKE rettes mod solen eller et stærkt lys.
- Anbring enheden i et tørt og veludlufet miljø.
- Undgå at installere udstyret på overflader med vibrationer eller steder, der udsættes for stød (manglende overholdelse kan forårsage skade på udstyret).
- Udstyret er ikke egnet til brug på steder, hvor det er sandsynligt, at børn er til stede.

Nødsituation

Hvis enheden afgiver røg, lugt eller støj, skal du straks slukke for strømmen og trække strømkablet ud. Kontakt derefter servicecentret.

Laser



Når der er et laserudstyr i brug, skal det kontrolleres, at enhedens objektiv ikke udsættes for laserstrålen, ellers kan det brænde ud. Laserstrålen, der udsendes fra enheden, kan forårsage øjenskade, forbrændinger på huden eller antændelse af brandbare stoffer. Før du aktiverer funktionen til afstandsmåling med laser, skal du sikre, at der ikke er personer eller brandbare stoffer foran laserobjektivet. Anbring ikke enheden et sted, der er tilgængeligt for børn. Bølgelængden er 905 nm, pulsvarigheden er 35 ns, og den maks. gennemsnitlige udgangseffekt er 2 mW. I henhold til IEC 60825-1:2014, EN 60825-1:2014+A11:2021 og EN 50689:2021 er dette laserprodukt klassificeret som klasse 1-laserprodukt og forbrugerlaserprodukt.

Producentens adresse

Værelse 313, Enhed B, Bygning 2, 399 Danfeng Vej, Xixing Underdistrikt, Binjiang Distrikt, Hangzhou, Zhejiang 310052, Kina
Hangzhou Microimage Software Co., Ltd.

MEDDELELSE OM OVERENSSTEMMELSE: Produkterne i den termografiske serie kan være underlagt eksportkontrol i forskellige lande eller områder, herunder, uden begrænsning, USA, EU, Storbritannien og/eller andre medlemslande i Wassenaar-af-talen. Kontakt din professionelle jurakspert, ekspert i overensstemmelse eller de lokale offentlige myndigheder for at få oplysninger om kravene til eksportlicens, hvis du har til

hensigt at overføre, eksportere eller geneksportere produkter i den termiske serie mellem forskellige lande.

Norsk

Regulatorisk informasjon

Disse klausulene gælder kun for produktene med det tilsvarende merket eller informationen.

Samsvarserklæring for EU

 Dette produktet og – hvis aktuelt, også det medfølgende tilbehør – er «CE»-merket og samsvarer derfor med alle de gjeldende harmoniserede europæiske standarderne som er opført under direktiv 2014/30/EU (EMCD), direktiv 2014/35/EU (LVD), direktiv 2011/65/EU (RoHS) og direktiv 2014/53/EU.

Hangzhou Microimage Software Co., Ltd. erklærer herved at denne enheden (se etiketten) er i samsvar med direktiv 2014/53/EU.

Den fullstendige teksten til EU-samsvarserklæringen er tilgængelig på følgende internetadresse:
<https://www.hikmicrotech.com/en/support/download-center/declaration-of-conformity/>

Frekvensbånd og strøm (for CE)

Frekvensbåndene og sendeeffekten (utstrålt og/eller ledet) nominelle grænser som gælder for følgende radioutstyr, er som følger:

Wi-Fi 2,4 GHz (2,4 GHz til 2,4835 GHz): 20 dBm

For enheter uten medlevert strømadapter brukes et strømadapter fra en kvalifisert produsent. Les produktinformasjonen for mer informasjon om strømkravene.

For enheter uten medlevert batteri brukes et batteri fra en kvalifisert produsent. Se produktspesifikasjonene for detaljer om batterikrav.



Direktiv 2012/19/EU (WEEE-direktiv): Produkter som er merket med dette symbolet kan ikke kastes som restavfall i EU. Produktet skal returneres for resirkulering, enten til en forhandler/leverandør eller på en miljøstasjon eller et lignende, godkjent mottakssted. For mer informasjon, se www.recyclethis.info.



Direktiv 2006/66/EC og tillegg 2013/56/EU (batteridirektiv): Dette produktet inneholder et batteri som ikke kan kastes som restavfall innenfor EU. Se produktinformasjonen for spesifikk informasjon om batteriet. Batteriet er merket med dette symbolet, som også kan inneholde bokstaver for å indikere at det inneholder kadmium (Cd), bly (Pb) eller kvikksølv (Hg). Batteriet skal returneres for resirkulering, enten til en forhandler/leverandør eller til et godkjent mottakssted. For mer informasjon, se www.recyclethis.info.

Sikkerhetsinstruksjoner

Formålet med disse instruksjonene er at brukeren skal kunne bruke produktet riktig for å unngå skade og tap av eiendom. Les alle sikkerhetsinstruksjonene nøye før bruk.

Lover og forskrifter

Bruk av produktet må være i fullstendig samsvar med lokale sikkerhetsregulering for elektrisitet.

Transport

- Enheten skal oppbevares i den originale emballasjen (eller lignende) under transport.
- Oppbevar all emballasje etter åpning for fremtidig bruk. I tilfelle det oppstår feil, må du returnere enheten til fabrikken i den originale emballasjen.
- Transport uten den originale emballasjen kan føre til skader på enheter, et ansvar som ikke dekkes av selskapet.

● Produktet må ikke slippes i bakken eller utsettes for fysisk støt. Hold enheten borte fra magnetiske forstyrrelser.

Strømforsyning

- Hvis det følger med en strømadapter i enhetspakken, bruk kun den medfølgende adapteren. Hvis det ikke følger med strømadapter, sørg for at strømadapteren eller annen strømforsyning samsvarer med begrenset strømkilde. Se produktetiketten for utgangsparametre for strømforsyningen.
- Sørg for at kontakten er satt riktig inn i stikkkontakten.
- Koble IKKE flere enheter til ett strømadapter.
- Overbelastning av adaptere kan føre til overoppheting og brannfare.

Batteri

- Enheten støtter uttakbart li-ion-batteri. Den begrensede ladespenningen til batteriet er 4,2 V. Batterikapasiteten er 3,6 V / 4,4 Ah (15,84 Wh).
- FORSIKTIG: Det kan oppstå eksplosjonsfare hvis batteriet blir skiftet ut med feil type batteri. Erstatt det kun med samme eller tilsvarende type.
- Batterier med feil størrelse kan ikke installeres, og de kan forårsake unormal nedstenging.
- Uriktig utskifting av batterier med feil type kan ødelegge en sikkerhetsinnretning (ved f.eks. enkelte litiumbatterityper).
- Kjøp batteriet som anbefales av produsenten hvis nødvendig.
- Batteriene som er kjøpt av brukere må overholde de relevante internasjonale standardene for batterisikkerhet (f.eks. EN/IEC-standarder).
- Bruk batterier levert av en godkjent produsent. Se produktspesifikasjonene for detaljer om batterikrav.
- Kast brukte batterier i samsvar med instruksjonene.
- Ta ut batteriet dersom du ikke skal bruke enheten på en lang stund.
- Ved langvarig lagring må batteriet fullades hvert halvår for å bevare batterikvaliteten. Hvis ikke kan det oppstå skader.
- Sørg for at batteritemperaturen er mellom 0 °C til 45 °C (32 °F til 113 °F) under lading.
- Batterier må ikke kastes i ild eller en varm ovn, og det må heller ikke knuses eller deles da dette kan føre til eksplosjon.
- Batteriet må ikke utsettes for ekstremt høy temperatur eller lavt lufttrykk. Det kan forårsake eksplosjon eller lekkasje av brennbar væske eller gass.
- Bekreft at det ikke finnes brennbart materiale innenfor 2 m fra laderen under lading.
- IKKE plasser enheten med batteri eller batteriet alene i nærheten av oppvarming eller åpen ild. Unngå direkte sollys.
- IKKE plasser batteriet i nærheten av barn.
- IKKE svelg batteriet for å unngå kjemiske brannskader.
- Dette produktet inneholder et myntbatteri. Hvis knappcellebatteriet svelges, kan man få innvendige brannskader i løpet av to timer, og det kan være dødelig.
- Dersom batterirommet ikke lukkes ordentlig, må bruken av produktet opphøre og det må holdes utenfor barns rekkevidde.
- Dersom du tror batterier kan ha blitt svelget eller plassert inne i en kroppsdal, må du umiddelbart kontakte lege.

● Hvis enheten brukes på måter som ikke støttes av produsenten, kan enheten og funksjonene dens forringes.

● Rengjør dekslet med en myk, tørr klut eller tørkepapir for å unngå riper.

Bruksomgivelser

- Sørg for at bruksomgivelsene oppfyller kravene til enheten. Driftstemperaturen skal være -30 °C til 55 °C (-22 °F til 131 °F), og driftsluftfuktigheten skal være fra 5 % til 95 %.
- IKKE eksponer enheten for høy elektromagnetisk stråling eller støvete miljøer.
- Linsen må IKKE rettes mot solen eller andre sterke lyskilder.
- Plasser enheten i et tørt og godt ventilert miljø.
- Unngå å sette utstyret på vibrerende overflater eller på steder hvor det kan utsettes for sjokk (hvis dette glemmes, kan utstyret skades).
- Dette utstyret er ikke egnet for bruk på steder hvor det er mulighet for at barn oppholder seg.

Nød

Hvis det kommer røyk, lukt eller støy fra enheten, må du øyeblikkelig skru av strømmen, trekke ut strømledningen og kontakte et servicesenter.

Laser



Når laserutstyr er i bruk, må det sørges for at enhetens linse ikke eksponeres for laserstrålen for å unngå at den brenner ut. Laserstrålingen som enheten avgir kan forårsake øyeskader, brannskader eller brennbare stoffer. Før du aktiverer laseravstandsfunksjonen, må du sørge for at ingen personer eller brennbare stoffer er plassert foran laserlinsen. Ikke plasser utstyret i nærheten av mindreårige. Bølgelengden er 905 nm, pulsvarigheten er 35 ns og maksimal gjennomsnittlig strømeffekt er 2 mW. Dette laserproduktet er klassifisert som klasse 1 laserprodukt og laserprodukt for forbruker i henhold til IEC 60825-1:2014, EN 60825-1:2014+A11:2021 og EN 50689:2021.

Produsentens adresse

Rom 313, enhet B, bygning 2, 399 Danfeng-veien, Xixing Subdistrict, Binjiang-distriktet, Hangzhou, Zhejiang 310052, Kina
Hangzhou Microimage Software Co., Ltd.

MERKNAD OM SAMSVAR: Produktene i termoserien kan bli underlagt eksportkontroller i forskjellige land eller regioner, inkludert, uten begrensning, USA, Den europeiske union, Storbritannia og Nord-Irland og/eller andre medlemsland i Wassenaar-avtalen. Konferer med din profesjonelle juridiske ekspert eller samsvarsekspert, eller lokale myndigheter for eventuelle nødvendige eksportlisenskrav hvis du ønsker å overføre, eksportere, re-eksportere produktene fra termiske serier mellom forskjellige land.

Suomi

Sääntelyä koskevat tiedot

Näitä lausekkeita sovelletaan ainoastaan tuotteisiin, joissa on vastaava merkki tai tieto.

EU:n vaatimustenmukaisuusilmoitus

Tämä tuote ja mahdolliset lisävarusteet on merkitty CE-merkinnällä ja noudattavat sovellettavia yhdenmukaistettuja eurooppalaisia standardeja, jotka on luettelu direktiivissä 2014/30/EU (EMCD), direktiivissä 2014/35/EU (LVD), direktiivissä 2011/65/EU (RoHS) ja direktiivissä 2014/53/EU.

Hangzhou Microimage Software Co., Ltd. vakuuttaa täten, että tämä laite (katso tuotetarra) on direktiivin 2014/53/EU mukainen.

EU-vaatimustenmukaisuusvakuutus on luettavissa kokonaan seuraavassa osoitteessa: <https://www.hikmicrotech.com/en/support/download-center/declaration-of-conformity/>

Taajuusalueet ja teho (CE)

Seuraavaan radiolaitteeseen sovellettavat taajuuskaistat ja lähetystehon (säteilävän ja/tai voimalinjaperäisen) nimellisarajat ovat seuraavat:
Wi-Fi 2,4 GHz (2,4–2,4835 GHz): 20 dBm

Jos laitteen mukana ei ole toimitettu virtalähdettä, käytä pätevän valmistajan toimittamaa virtalähdettä. Tuotteen teknisissä tiedoissa on lisätietoa virtaa koskevista vaatimuksista.

Jos laitteen mukana ei ole toimitettu akkua, käytä pätevän valmistajan toimittamaa akkua. Tuotteen teknisissä tiedoissa on lisätietoa akkua koskevista vaatimuksista.



Direktiivi 2012/19/EU (WEEE-direktiivi): Tällä symbolilla merkityt tuotteita ei saa hävittää lajittelemattoman yhdyskuntajätteen mukana Euroopan unionissa. Kierrätä tuote asianmukaisesti palauttamalla se paikalliselle myyjälle vastaavan uuden laitteen hankkimisen yhteydessä tai viemällä se asianmukaiseen keräyspisteeseen. Lisätietoja: www.recyclethis.info.



Direktiivi 2006/66/EY ja sen muutosdirektiivi 2013/56/EU (paristodirektiivi): Tässä tuotteessa on paristo tai akku, jota ei saa hävittää lajittelemattoman yhdyskuntajätteen mukana Euroopan unionissa. Lisätietoja paristosta tai akusta on tuotteen asiakirjoissa. Paristo tai akku on merkitty tällä symbolilla, ja siihen voi sisällyä käytetyt aineen eli kadmiumin (Cd), lyijyn (Pb) tai elohopean (Hg) kirjainmerkintä. Kierrätä paristo tai akku asianmukaisesti viemällä se myyjälle tai asianmukaiseen keräyspisteeseen. Lisätietoja: www.recyclethis.info.

Turvallisuusohjeet

Näiden ohjeiden tarkoituksena on varmistaa, että käyttäjä voi käyttää laitetta oikein ja välttää vaaratilanteet tai omaisuusvahingot. Lue kaikki turvallisuustiedot huolellisesti ennen käyttöä.

Lait ja määräykset

Tuotteen käytössä on noudatettava tarkasti paikallisia sähköturvallisuusmääräyksiä.

Kuljetus

- Säilytä laitetta alkuperäispakkauksessaan sitä vastaavassa pakkauksessa, kun kuljetat sitä.
- Säilytä kaikki pakkaukset myöhempiä käyttöä varten. Jos laitteeseen tulee vika, laite on palautettava tehtaalte alkuperäispakkauksessaan.
- Kuljettaminen muussa kuin alkuperäispakkauksessa voi johtaa laitteen vahingoittumiseen, eikä yritys ota siitä mitään vastuuta.

- Älä pudota tuotetta tai altista sitä iskuille. Pidä laite loitolla magneettisten häiriöiden lähteistä.

Virtalähde

- Jos laitteen pakkauksen mukana toimitetaan virtasovitin, käytä vain toimitettua sovintia. Jos virtasovittinta ei ole toimitettu mukana, varmista, että virtasovitin tai muu virtalähde noudattaa rajoitettua virtalähdettä. Katso virtalähteen lähtöparametrit tuotemerkinnästä.

- Varmista, että pistoke on liitetty oikein pistorasiaan.
- ÄLÄ liitä useita laitteita samaan virtasovittimeen ylikuormituksesta aiheutuvan välitilalavaaran välttämiseksi.

Akku

- Laitteessa käytetään irrotettavaa li-ion-akkua. Akun rajoitettu latausjännite on 4,2 V. Akun kapasiteetti on 3,6 V / 4,4 Ah (15,84 Wh).

- HUOMIO: Räjähdyksenvaara, jos akku vaihdetaan väärin tyyppiseen. Vaihda akku tai paristo ainoastaan samanlaisen tai vastaavaan tuotteeseen.
 - Väärän kokoisia akkuja ei voi asentaa, ja ne voivat aiheuttaa poikkeavan sammumisen.
 - Akun vaihtaminen väärin tyyppiseen voi tehdä suojaukset tehottomiksi (esimerkiksi tietyillä litiumakkutyypeillä).
 - Osta tarvittaessa valmistajan suosittelema akku.
 - Käyttäjien ostamien akkujen on oltava asianmukaisen kansainvälisten akkaturvallisuutta koskevien standardien mukaisia (esim. EN/IEC-standardit).
 - Käytä pätevän valmistajan toimittamaa akkua. Tuotteen teknisissä tiedoissa on lisätietoa akkua koskevista vaatimuksista.
 - Hävitä käytetyt paristot ja akut ohjeiden mukaisesti.
 - Poista akku, jos et käytä laitetta pitkään aikaan.
 - Kun akku varastoidaan pitkän aikaa, varmista, että se ladataan täyteen puolen vuoden välein. Näin varmistetaan akun suorituskyvyn säilyminen. Muuten voi syntyä vahinkoja.
 - Varmista, että akun lämpötila on latauksen aikana 0-45 °C.
 - Älä hävitä akkua tuleen tai kuumaan uniiniin tai murskaa tai leikkaa akkua mekaanisesti, sillä ne voivat aiheuttaa räjähdyksen.
 - Älä jätä akkua erittäin korkean lämpötilan ympäristöön, sillä se voi aiheuttaa räjähdyksen tai syttyvän nesteen tai kaasun vuotamisen.
 - Varmista, että kahden metrin säteellä laturista ei ole syttyvää materiaalia latauksen aikana.
 - ÄLÄ laita akkua varustettua laitetta tai itse akkua lämmönlähteen tai tulen lähelle. Vältä suoraa auringonvaloa.
 - ÄLÄ aseta akkua lasten ulottuville.
 - ÄLÄ nielaise akkua, sillä se voi aiheuttaa syöpymävammoja.
 - Tämä tuote sisältää nappipariston. Nappipariston nieleminen voi aiheuttaa vakavia sisäisiä palovammoja jo kahdessa tunnissa, ja tämä voi johtaa kuolemaan.
 - Jos paristolokero ei sulkeudu kunnolla, lopeta tuotteen käyttö ja pidä tuote poissa lasten ulottuvilta.
 - Jos epäilet, että paristoja tai akkuja on nieltä tai tynnetty johonkin kehon aukkoon, hakeudu välittömästi lääkäriin.
- ### Kunnossapito
- Jos tuote ei toimi oikein, ota yhteys jälleenmyyjään tai lähimpään huoltokeskukseen. Emme ole vastuussa ongelmista, jotka johtuvat luvottomista korjauks- tai huoltotoista.
 - Varmista, että virta on katkaistu ennen laitteen kunnossapitoa.
 - Pyyhi laitteen pinnat varovaisesti puhtaalla liinalla ja tarvittaessa pienellä määrällä etanolia.
 - Jos laitetta käytetään muulla kuin valmistajan määrittämällä tavalla, laitteeseen tarjoama suojaus saattaa heikentyä.
 - Puhdista linssi pehmeällä ja kuivalla liinalla tai puhdistuspaperilla naarmuttamisen välttämiseksi.
- ### Käyttöympäristö
- Varmista, että käyttöympäristö täyttää laitteelle määritetyt vaatimukset. Käyttölämpötilan tulee olla välillä -30–55 °C ja suhteellisen ilmankosteuden välillä 5–95 %.
 - ÄLÄ altista laitetta suurelle sähkömagneettiselle säteilylle tai pölyiselle ympäristölle.
 - ÄLÄ suuntaa objektiivia aurinkoon tai muuhun kirkkaaseen valoon.
 - Sijoita laite kuivaan ja hyvin ilmastoituun paikkaan.

● Vältä laitteen asettamista täriseville pinnoille tai iskualttiin paikkoihin (laiminlyönti voi johtaa laitteen vaurioitumiseen).

● Laitte ei sovellu käytettäväksi paikoissa, joissa voi olla lapsia.

Hätä

Jos laitteesta erittyä savua tai hajua tai laite pitää ääntä, yktyte laitteen virta pois päältä, irrota virtajohto ja ota yhteyttä palvelukeskukseen.

Laser



Kun laserlaitetta käytetään, varmista, ettei lasersäde osu laitteen kennoon. Muussa tapauksessa kenno voi palaa.

Laitteesta säteilevä lasersäteily voi aiheuttaa silmävammoja tai ihoa ja syttyvien aineiden palamista. Varmista ennen laseretäisyystoiminnon käyttöönottoa, ettei laserlinsin edessä ole ihmisiä tai syttyviä aineita. Älä aseta laitetta alaikäisten ulottuville. Aallonpituus on 905 nm, pulssin kesto on 35 ns ja enimmäislähtöteho on 2 mW. IEC 60825-1:2014:n, EN 60825-1:2014+A11:2021:n ja EN 50689:2021:n mukaan tämä lasertuote luokitellaan luokan 1 lasertuotteeksi ja kuluttajalaseruotteeksi.

Valmistajan osoite

Huone 313, yksikkö B, rakennus 2, 399 Danfeng-tie, Xixing-alapiirikunta, Binjiang-piirikunta, Hangzhou, Zhejiang 310052, Kiina
Hangzhou Microimage Software Co., Ltd.

VAATIMUSTENMUKAISUUSILMOITUS:

Lämpöteknologiatuotteisiin saattaa kohdistua vientivalvontaa eri maissa tai alueilla, mukaan lukien rajoituksia Yhdysvallat, Euroopan unioni, Yhdistynyt kuningaskunta ja/tai muut Wassenarin järjestelyjä jäsenmaat. Neuvottele oikeudellisen asiantuntijan tai vaatimustenmukaisuusasiantuntijan tai paikallisen viranomaisen kanssa saadakseen tietoja vientilupa-vaatimuksista, jos aiot siirtää, viedä tai jälleenviä lämpöteknologiatuotteita eri maihin.

Svenska

Föreskrifter

Dessa villkor gäller endast för de produkter som är försedda med motsvarande märke eller information.

EU-försäkran om överensstämmelse

CE
Produkten och – i förekommande fall – levererade tillbehör är CE-märkta och överensstämmer därför med de gällande harmoniserade europeiska standarder som finns angivna i EMC-direktivet 2014/30/EU, lagspänningsdirektivet 2014/35/EU, RoHS-direktivet 2011/65/EU och direktiv 2014/53/EU. Hangzhou Microimage Software Co., Ltd. deklarerar härmed att enheten (se etiketten) uppfyller direktiv 2014/53/EU.

Den fullständiga texten med EU-försäkran om överensstämmelse finns tillgänglig på följande webbadress:
<https://www.hikmicrotech.com/en/support/download-center/declaration-of-conformity/>

Frekvensband och effekt (för CE)

Dessa nominella gränsvärden för frekvensband och överföringseffekt (utstrålad och/eller ledningsburen) gäller för följande radioutrustning:
Wi-Fi 2,4 GHz (2,4 till 2,4835 GHz): 20 dBm

Använd en strömadapter som tillhandahålles av en godkänd tillverkare för enheter utan en medföljande strömadapter. Se produktens specifikation för detaljerade strömförsörjningskrav.

Använd det batteri som tillhandahålles av en godkänd tillverkare, för enheten utan ett medföljande batteri. Se produktens specifikation för detaljerade krav på batteriet.



Direktiv 2012/19/EU (WEEE-direktivet): Produkter märkta med denna symbol får inte avfallshanteras som osorterat hushållsavfall inom EU. Produkten ska återlämnas till din lokala återförsäljare för korrekt återvinning vid inköp av motsvarande ny utrustning, eller lämnas in på en särskild återvinningsstation. Mer information finns på: www.recyclethis.info.



Direktiv 2006/66/EG och dess tillägg 2013/56/EU (batteridirektivet): Produkten innehåller ett batteri som inte får avfallshanteras som osorterat hushållsavfall inom EU. Se produktens dokumentation för specifik information om batteriet. Batteriet är märkt med denna symbol, som kan innehålla bokstäver för att indikera kadmium (Cd), bly (Pb) eller kvicksilver (Hg). Batteriet ska återlämnas till din återförsäljare eller lämnas in på en särskild återvinningsstation för korrekt återvinning. Mer information finns på: www.recyclethis.info.

Säkerhetsanvisningar

Anvisningarna är avsedda att säkerställa att användaren kan använda produkten på korrekt sätt för att undvika fara eller förlust av egendom. Läs noggrant all säkerhetsinformation innan användning.

Lagar och bestämmelser

Användningen av produkten måste följa lokala bestämmelser rörande elsäkerhet.

Transport

- Förvara enheten i ursprungsförpackningen eller en liknande förpackning vid transport.
- Behåll allt förpackningsmaterial efter upppackningen för framtida bruk. Vid eventuella fel måste du returnera enheten till fabriken med det ursprungliga förpackningsmaterialet.
- Transport utan det ursprungliga förpackningsmaterialet kan resultera i att enheten skadas och företaget åtar sig inget ansvar för detta.
- Produkten får inte tappas eller utsättas för fysiska stötar. Håll enheten på avstånd från magnetiska störningar.

Strömförsörjning

- Om en strömadapter medföljer i enhetspaketet, använd endast den medföljande adaptern. Om ingen strömadapter medföljer, se till att strömadaptern eller annan strömkälla överensstämmer med begränsad strömkälla. Se produktetiketten för strömförsörjningsutgångsparametrar.
- Kontrollera att kontakten är korrekt ansluten till eluttaget.
- För att undvika överhettning och brandfara orsakad av överbelastning får du INTE ansluta flera enheter till en och samma strömadapter.

Batteri

- Enheten har stöd för löstagbara litiumjonbatterier. Batteriets begränsade laddningsspänning är 4,2 V. Batterikapaciteten är 3,6 V/4,4 Ah (15,84 Wh).
- FÖRSIKTIGHET! Risk för explosion om batteriet ersätts med en felaktig typ. Batteriet måste ersättas med likadana eller likvärdiga batterier.
- Det går inte att sätta in batterier med fel storlek då dessa kan orsaka onormal avstängning.
- Ersättning av batterier med en felaktig typ kan kringgå en skyddsfunktion (exempelvis med vissa typer av litiumbatterier).
- Köp de batterier som rekommenderas av tillverkaren, vid behov.

● De batterier som köps av användare måste följa relevanta internationella standarder för batterisäkerhet (t.ex. EN-/IEC-standarder).

● Använd det batteri som tillhandahålls av den kvalificerade tillverkaren. Se produktens specifikation för detaljerade krav på batteriet.

● Förbrukade batterier ska avfallshanteras i enlighet med anvisningarna.

● Ta ur batteriet om du inte använder enheten under en längre tid.

● Vid långtidsförvaring av batteriet måste det laddas helt en gång i halvåret för att batteriets kvalitet ska bevaras. Annars, kan skador uppstå.

● Kontrollera att batteritemperaturen är mellan 0 °C och 45 °C under laddning.

● Batteriet får inte kastas på en öppen eld eller i en varm ugn, krossas eller skäras mekaniskt, då detta kan orsaka en explosion.

● Batteriet får inte lämnas i en miljö med extremt höga temperaturer eller lågt lufttryck då detta kan medföra explosion och/eller läckage av brännbar vätska eller gas.

● Kontrollera att det inte finns något lättantändligt material inom två meters avstånd från laddaren medan laddningen pågår.

● Enheten med batteriet eller det fristående batteriet får INTE placeras i närheten av en värmekälla eller en öppen eld. Undvik direkt solljus.

● Batteriet får INTE placeras inom räckhåll för barn.

● Batteriet får INTE sväljas då detta kan orsaka kemiska brännskador.

● Denna produkt innehåller ett knappcells batteri. Om knappcells batteriet sväljs kan det orsaka allvarliga inre brännskador på bara 2 timmar och leda till döden.

● Om batterifacket inte stängs ordentligt ska du sluta använda produkten och förvara den utom räckhåll för barn.

● Sök omedelbart läkarvård om du misstänker att någon kan ha svält batterier eller placerat batterier i någon del av kroppen.

Underhåll

● Kontakta din återförsäljare eller närmaste servicecenter, om produkten inte fungerar som den ska. Vi åtar oss inget ansvar för problem som orsakats av obehörig reparation eller obehörigt underhåll.

● Se till att strömmen har kopplats bort före underhåll av enheten.

● Torka försiktigt av enheten med en ren trasa och en liten mängd etanol, vid behov.

● Om utrustningen används på ett sätt som inte anges av tillverkaren, kan skyddet som enheten ger försämrats.

● Rengör objektivet med en mjuk och torr trasa eller papper för att undvika att repa det.

Användningsmiljö

● Se till att användningsmiljön motsvarar enhetens krav. Driftstemperaturen bör vara -30 °C till 55 °C och luftfuktigheten Från 5 % 95 %.

● Enheten FÅR INTE utsättas för kraftig elektromagnetisk strålning eller dammiga miljöer.

● Objektivet får INTE riktas mot solen eller andra starka ljuskällor.

● Placera enheten i en torr miljö med god ventilation.

● Undvik installation av utrustningen på vibrerande ytor eller platser som är utsatta för stötar (underlåtenhet kan medföra skador på utrustningen).

● Utrustningen är inte lämplig för användning på platser där det kan finnas barn.

Nödfall

Stäng omedelbart av strömmen, koppla ur strömkabeln och kontakta servicecentret, om det kommer rök, lukt eller oljud från enheten.

Laser



Om någon laserutrustning används, måste du se till att enhetens objektivet inte exponeras för laserstrålen, då detta

kan medföra att objektivet bränns sönder. Den laserstrålning som skickas ut från enheten kan orsaka ögonskador, brännskador på huden och brand i lättantändliga ämnen. Se till att det inte finns några människor eller lättantändliga ämnen framför laserobjektivet innan du aktiverar laseravståndsmätningen. Enheten får inte placeras inom räckhåll för minderåriga. Våglängden är 905 nm, pulslängden är 35 ns och den maximala genomsnittliga uteffekten är 2 mW. Enligt IEC 60825-1:2014, EN 60825-1:2014+A11:2021 och EN 50689:2021 är denna laserprodukt klassificerad som klass 1-laserprodukt och konsumentlaserprodukt.

Tillverkarens adress

Room 313, Unit B, Building 2, 399 Danfeng Road, Xixing Subdistrict, Binjiang District, Hangzhou, Zhejiang 310052, Kina
Hangzhou Microimage Software Co., Ltd.

FÖRSÄKRAN OM ÖVERENSSTÄMMELSE: Produkter i den termiska serien kan vara föremål för exportkontroller i olika länder eller regioner, inklusive utan begränsning, USA, Europeiska unionen, Storbritannien och/eller andra länder som skrivit under Wassenaar-avtalet. Rådgör med en professionell juridisk konsult, en expert på regelfrågor eller lokala myndigheter avseende krav på exportlicenser om du avser att överföra, exportera eller vidareexportera produkter i den termiska serien mellan olika länder.

Lietuvių

Reguliavimo informacija

Šios sąlygos taikomos tik gaminiams, pažymėtiems atitinkamu ženklu arba informacija.

ES atitikties pareiškimas



Šis gaminys ir, jei taikoma, pridedami priedai taip pat paženklinėti „CE“ ženklu, todėl atitinka taikomos darniausios Europos standartus, išvardytus direktyvoje 2014/30/ES (EMCD), direktyvoje 2014/35/ES (LVD), direktyvoje 2011/65/ES (RoHS), direktyvoje 2014/53/ES.

„Hangzhou Microimage Software Co., Ltd.“ patvirtina, kad šis įrenginys (žr. etiketę) atitinka direktyvos 2014/53/ES reikalavimus.

Visas ES atitikties deklaracijos tekstas prieinamas šiuo interneto adresu:

<https://www.hikmicrotech.com/en/support/download-center/declaration-of-conformity/>

Dažnių juostos ir galia (skirta CE)

Šiai radijo įrangai taikomos dažnių juostos ir perdavimo galios (spinduliuojamos ir (arba) laidinės) vardinės ribos: „Wi-Fi“ 2,4 GHz (2,4–2,4835 GHz): 20 dBm

Jei įrenginyje nėra tiekiamo maitinimo adapterio, naudokite kvalifikuoto gamintojo pateiktą maitinimo adapterį. Išsamios informacijos dėl energijų (galia) taikomų reikalavimų žr. gaminio specifikacijoje. Įrenginiui be pridedamo akumulatoriaus naudokite kvalifikuoto gamintojo pateiktą akumuliatorių. Išsamios informacijos dėl baterijų taikomų reikalavimų žr. gaminio specifikacijoje.



Direktyva 2012/19/ES (EE) atliekų direktyva): Šiuo simboliu pažymėti gaminiai Europos Sąjungoje negali būti šalinami kaip nerūšiuotos komunalinės atliekos. Siekdami, kad šis gaminys būtų tinkamai perdirbtas, įsigiję lygiavertę naują įrangą, grąžinkite jį

vietos tiekėjui arba šalinkite tam skirtuose surinkimo punktuose. Daugiau informacijos žr.: www.recyclethis.info.



Direktyva 2006/66/EB ir ją iš dalies keičianti direktyva 2013/56/ES (baterijų direktyva): Šiose gaminyje yra baterija, kurios Europos Sąjungoje negalima šalinti kaip nerūšiuotų komunalinių atliekų. Konkrečios informacijos apie bateriją žr. gaminio dokumentacijoje. Baterija paženklinta simboliu, kuriame gali būti pateiktas raidės, nurodantis kadmį (Cd), šviną (Pb) ar gyvsidabrį (Hg). Siekdami, kad baterija būtų tinkamai perdirbta, grąžinkite ją tiekėjui arba pristatykite jį tam skirtą surinkimo punktą. Daugiau informacijos žr.: www.recyclethis.info.

Saugos instrukcija

Šios instrukcijos skirtos užtikrinti, kad naudotojas galėtų tinkamai naudoti gaminį, kad išvengtų pavojaus ar turto praradimo. Prieš naudodami atidžiai perskaitykite visą saugos informaciją.

Įstatymai ir reguliavimai

Gaminys turi būti naudojamas griežtai laikantis vietinių elektros saugos taisyklių.

Transportavimas

● Transportuodami prietaisą laikykite originalioje ar panašioje pakuotėje.

● Išpakavę visas pakavimo medžiagas, pasilikite jas ateičiai. Įvykus bet kokiam gedimui, turite grąžinti įrenginį į gamyklą su originalia pakavimo medžiaga.

● Transportavimas be originalios pakavimo medžiagos gali sugadinti įrenginį, todėl įmonė nepreisiama jokios atsakomybės.

● Nemeskite gaminio ir nesukelkite fizinio smūgio.

Prietaisą laikykite atokiau nuo magnetinių trukdžių.

Maitinimo šaltinis

● Jei įrenginio pakuotėje yra maitinimo adapteris, naudokite tik jį. Jei nėra maitinimo adapterio, įsitinkinkite, kad maitinimo adapteris arba kitas maitinimo šaltinis atitinka riboto maitinimo šaltinio reikalavimus. Maitinimo šaltinio išvesties parametrai nurodyti gaminio etiketėje.

● Įsitinkinkite, kad kištukas tinkamai prijungtas prie maitinimo lizdo.

● NEJUNKITE kelių įrenginių prie vieno maitinimo adapterio, kad išvengtumėte perkaitimo ar gaisro pavojaus dėl perkrovos.

Akumulatorius

● Įrenginys palaiko išimamą ličio jonų akumuliatorių. Akumuliatoriaus ribinė įkrovimo įtampa yra 4,2 V. Akumuliatoriaus talpa yra 3,6 V / 4,4 Ah (15,84 Wh).

● CAUTION: Bateriją pakeitus netinkamo tipo elementu, kyla sprogimo pavojus. Keiskite tik to paties arba lygiavertio tipo baterijomis.

● Netinkamo dydžio akumuliatorių negalima įdėti, todėl jie gali neįprastai išsijungti.

● Bateriją pakeitus netinkamo tipo elementu (pavyzdžiui, kai kurių ličio baterijų atveju), gali kilti grėsmė saugai.

● Jei reikia, įsigykite gamintojo rekomenduojamus akumuliatorius.

● Naudotojų įsigyti akumuliatoriai turi atitikti atitinkamus tarptautinius baterijų saugos standartus (pvz., EN / IEC standartus).

● Naudoti kvalifikuoto gamintojo pateiktą bateriją. Išsamios informacijos dėl baterijų taikomų reikalavimų žr. gaminio specifikacijoje.

● Naudotas baterijas šalinkite pagal instrukcijas.

● Jei nenaudojate įrenginio ilgą laiką, išimkite akumuliatorių.

● Norėdami ilgai laikyti akumuliatorių, įsitinkinkite, kad jis yra visiškai įkrautas kas pusę metų, kad užtikrintumėte akumuliatoriaus kokybę. Kitu atveju gali būti padaryta žala.

● Įkraudami įsitinkinkite, kad akumuliatoriaus temperatūra yra nuo 0 °C iki 45 °C (nuo 32 °F iki 113 °F).

● Nemeskite baterijos į ugnį ar karštą orkaitę, nespauskite ir nepjaustykite mechanškai, nes ji gali sprogti.

● Nepalikite akumuliatoriaus ypač aukštos temperatūros ar žemo oro slėgio sąlygomis, nes jis gali sprogti arba iš jo gali išstokti degus skystis ar dujos.

● Užtikrinkite, kad įkrovimo metu 2 m atstumu nuo įkroviklio nebūtų liepsniųjų medžiagų.

● NENAUDOKITE įrenginio su akumuliatoriumi arba vien akumuliatoriaus šalia šildymo ar ugnies šaltinio. Venkite tiesioginių saulės spindulių.

● Laikykite akumuliatorių vaikams NEPASIEKIAMOJE vietoje.

● NEPRARYKITE baterijos, kad išvengtumėte cheminių nudegimų.

● Šiame gaminyje yra monetos / mygtuko elementas. Jei monetos / mygtuko elemento baterija praryjama, ji, vos per 2 valandas, gali sukelti rimtus vidinius nudegimus ir mirtį.

● Jei baterijų skyrius neužsidaro saugiai, nustokite naudoti gaminį ir laikykite jį vaikams nepasiekiamoje vietoje.

● Jei manote, kad baterijos galėjo būti prarytos arba įdėtos į kurią nors kūno dalį, nedelsdami kreipkitės medicininės pagalbos.

Techninė priežiūra

● Jei gaminys tinkamai neveikia, susisiekite su savo platintoju arba artimiausiu techninės priežiūros centru. Mes nepreisiame jokios atsakomybės už problemas, kilusias dėl neteisėto remonto ar techninės priežiūros.

● Prieš atliksdami prietaiso techninę priežiūrą įsitinkinkite, kad atjungtas maitinimas.

● Jei reikia, prietaisą švelniai nuvalykite švaria šluoste ir nedideliu kiekiu etanolio.

● Jei įrangą naudojama ne gamintojo nurodytu būdu, gali sumažėti prietaiso teikiama apsauga.

● Nuvalykite lęšį minkšta ir sausa šluoste arba šluostomuoju popierumi, kad jo nesubraižytumėte.

Naudavimo aplinka

● Įsitinkinkite, kad veikimo aplinka atitinka įrenginio reikalavimus. Darbinė temperatūra turi būti nuo -30 °C iki 55 °C (nuo -22 °F iki 131 °F), o darbinė drėgmė – nuo 5 % iki 95 %.

● SAUGOKITE įrenginį nuo didelės elektromagnetinės spinduliuotės ar dulktos aplinkos.

● Nenukreipkite lęšio į saulę ar kitą ryškią šviesą.

● Įrenginį padėkite sausoje ir gerai vėdinamoje aplinkoje.

● Venkite montuoti įrangą ant vibracinio paviršiaus arba vietoje, kuriose gali įvykti smūgis (dėl aplaidumo gali būti sugadinta įranga).

● Ši įranga nėra tinkama naudoti vietoje, kuriose gali būti vaikų.

Avarinis signalas

Jei iš įrenginio sklinda dūmai, kvapas ar triukšmas, nedelsdami išjunkite maitinimą, atjunkite maitinimo kabelį ir kreipkitės į priežiūros centrą.

Lazeris



Naudodami bet kokią lazerio įrangą, įsitinkinkite, kad prietaiso lęšis nėra veikiamas lazerio spindulio, nes jis gali

perdegti. Prietaiso sklaidžiama lazerio spinduliuotė gali pažeisti akis, nudeginti odą arba uždegti degias medžiagas. Prieš įjungdami lazerio diapazono nustatymo funkciją, įsitinkinkite, kad priešais lazerio lęšį nėra žmonių ar liepsniųjų medžiagų. Nestatykite prietaiso ten, kur jį galėtų pasiimti nepilnamiečiai. Bangos ilgis yra 905 nm, impulso trukmė yra 35 ns, o maks. vidutinė galia yra 2 mW. Pagal IEC 60825-1:2014, EN 60825-1:2014+A11:2021 ir EN 50689:2021 šis lazerinis gaminys priskiriamas 1 klasės lazeriniam gaminiui ir platus naudojimo lazeriniam gaminiui.

Gamintojo adresas

Room 313, Unit B, Building 2, 399 Danfeng Road, Xixing Subdistrict, Binjiang District, Hangzhou, Zhejiang 310052, Kinija
Hangzhou Microimage Software Co., Ltd.

PRANEŠIMAS DĖL ATITIKTIKIES: Šiluminės serijos produktams gali būti taikoma eksporto kontrolė įvairiose šalyse ar regionuose, įskaitant, be apribojimų, Jungtines Amerikos Valstijas, Europos Sąjungą, Jungtinę Karalystę ir (arba) kitas Vasenaro susitarimo šalis nares. Jei ketinate perduoti, eksportuoti, reeksportuoti šiluminės serijos produktus tarp skirtingų šalių, kreipkitės į savo profesionalų teisininką ar atitikties ekspertą arba vietos valdžios institucijas dėl būtinų eksporto licencijos reikalavimų.

Русский

Нормативная информация

Данные положения применяются только в том случае, если изделие снабжено соответствующей отметкой или информацией.

Декларация соответствия ЕУ

 Настоящее изделие и, если применимо, его комплектные принадлежности имеют маркировку "CE" о соответствии применимым гармонизированным европейским стандартам, которые указаны в Директивах 2014/30/EU (EMCD), 2014/35/EU (LVD), 2011/65/EU (RoHS) и 2014/53/EU.

Настоящим компания Hangzhou Microimage Software Co., Ltd. свидетельствует, что данное изделие (см. этикетку) соответствует Директиве 2014/53/EU. Полный текст декларации соответствия ЕУ опубликован в Интернете по адресу: <https://www.hikmicrotech.com/en/support/download-center/declaration-of-conformity/>

Частотные диапазоны и мощность (для CE)

Ниже приведены частотные диапазоны и номинальные пределы мощности передатчи (излучаемой и/или проводимой) для следующего радиооборудования:

Wi-Fi 2.4 ГГц (от 2,4 ГГц до 2,4835 ГГц): 20 Дбм

Если устройство не укомплектовано адаптером питания, используйте адаптер питания разрешенного изготовителя. Требования по электропитанию подробно описаны в технических характеристиках изделия.

Если устройство не укомплектовано батареей, используйте батарею разрешенного изготовителя. Требования к батарее подробно описаны в технических характеристиках изделия.

 Директива WEEE 2012/19/EU (по утилизации отходов электрического и электронного оборудования): На территории ЕС запрещается утилизировать изделия с этой маркировкой как несортируемые бытовые отходы. Для надлежащей переработки следует передать это изделие местному поставщику после приобретения аналогичного нового оборудования либо доставить изделие в надлежащий пункт сбора отходов. Для получения дополнительной информации посетите веб-сайт www.recyclethis.info.

 Директива 2006/66/ЕС и поправка к ней 2013/56/EU (Директива о батареях): Настоящее изделие включает в себя батарею, которую запрещается утилизировать как несортируемые бытовые отходы. Информацию о конкретной батарее см. в

документации изделия. Маркировка батареи может включать в себя символы, которые обозначают ее химический состав: кадмий (Cd), свинец (Pb) или ртуть (Hg). Для надлежащей утилизации отравьте батарею местному поставщику или утилизируйте ее в специальных пунктах приема отходов. Для получения дополнительной информации посетите сайт www.recyclethis.info

Инструкция по технике безопасности

Настоящие инструкции предназначены для того, чтобы пользователь мог правильно использовать устройство, чтобы избежать опасности или потери имущества. Перед использованием внимательно ознакомьтесь с информацией по технике безопасности.

Законодательные акты и нормативные документы

Эксплуатация данного изделия должна выполняться в строгом соответствии с местными правилами безопасной эксплуатации электрооборудования.

Транспортировка

- Используйте оригинальную или схожую упаковку для транспортировки устройства.
- После распаковки сохраните упаковочные материалы для дальнейшего использования. В случае неисправности вам потребуется вернуть устройство на завод в оригинальной упаковке.
- Транспортировка без оригинальной упаковки может привести к повреждению устройства, и компания не будет нести за это ответственности.
- Не роняйте и не ударяйте устройство. Устройство необходимо размещать вдали от источников электромагнитных помех.

Электропитание

- Если адаптер питания входит в комплект поставки устройства, используйте только прилагаемый адаптер. Если адаптер питания не входит в комплект поставки, убедитесь, что используемый вами адаптер питания или источник питания соответствует требованиям к ограничению мощности. Выходные параметры источника питания указаны на его паспортной табличке.
- Убедитесь, что вилка правильно подключена к розетке электропитания.
- Во избежание перегрева или возгорания из-за перегрузки ЗАПРЕЩАЕТСЯ подключать несколько устройств к одному адаптеру питания.

Батарея

- Устройство поддерживает работу с литий-ионной батареей. Предельное напряжение при зарядке составляет 4,2 В. Емкость батареи составляет 3,6 В/4,4 А·ч (15,84 Вт·ч).
- ОСТОРОЖНО! При установке батареи недопустимого типа существует риск взрыва. Для замены используйте только такие же или аналогичные батареи.
- Установка батареи неподходящего размера не допускается и может приводить к аварийному завершению работы.
- Установка батареи недопустимого типа может создать угрозу для безопасности (например, в случае некоторых типов литиевых батарей).
- При необходимости приобретите батарею того типа, который рекомендован производителем.
- Приобретенные пользователем батареи должны соответствовать требованиям применимых международных стандартов безопасности (например, требованиям стандартов EN/IEC).
- Используйте батарею, поставляемую сертифицированным изготовителем. Требования к батарее подробно описаны в технических характеристиках изделия.

- Утилизируйте использованные батареи в соответствии с инструкциями.
- Если устройство не будет использоваться в течение долгого времени, извлеките из него батарею.
- При длительном хранении батареи полностью заряжайте ее каждые полгода, чтобы обеспечить ее работоспособность. В противном случае батарея может выйти из строя.
- При зарядке температура батареи должна находиться в диапазоне от 0 °C до 45 °C.
- Не бросайте батарею в огонь или горячую печь, не сдавливайте и не разрезайте батарею, поскольку это может привести к взрыву.
- Не подвергайте батарею чрезвычайно высокой температуре внешней среды или чрезвычайно низкому давлению воздуха, поскольку это может привести к взрыву или утечке горячей жидкости или газа.
- Убедитесь, что во время зарядки в радиусе 2 метров вокруг зарядного устройства нет легковоспламеняющихся материалов.
- НЕ размещайте устройство с батареей или саму батарею рядом с источниками тепла или огня. Не допускайте воздействия прямого солнечного света.
- Не размещайте батарею в местах, где ее могут взять дети.
- Не проглатывайте батарею во избежание химических ожогов.
- Устройство содержит батарею таблеточного типа. Если вы случайно проглотите эту батарею, это может вызвать серьезные ожоги внутренних органов и даже привести к летальному исходу через 2 часа.
- Если батарейный отсек не закрывается достаточно плотно, прекратите эксплуатацию изделия и ограничьте доступ детей к нему.
- Если вы думаете, что батарея была проглочена или каким-либо другим образом попала в организм, немедленно обратитесь к врачу.

Техническое обслуживание

- Если изделие не работает должным образом, обратитесь к дилеру или к специалистам ближайшего сервисного центра. Компания-изготовитель не несет ответственности за неисправности, возникшие в результате несанкционированного ремонта или технического обслуживания.
 - Убедитесь, что питание отключено перед техническим обслуживанием устройства.
 - При необходимости осторожно протрите устройство чистой салфеткой, смоченной небольшим количеством этилового спирта.
 - Если оборудование используется способом, не указанным производителем, обеспечиваемая устройством безопасность может быть нарушена.
 - Очищайте объектив мягкой сухой тканью или бумажной салфеткой, чтобы не поцарапать его.
- #### Требования к рабочей среде
- Убедитесь, что рабочая среда удовлетворяет требованиям надлежущей работы устройства. Рабочая температура должна находиться в диапазоне от -30 °C до 55 °C, а рабочая влажность должна составлять от 5% до 95%.
 - ЗАПРЕЩАЕТСЯ устанавливать устройство в условиях воздействия сильного электромагнитного излучения или в пыльной среде.
 - Не направляйте объектив устройства на солнце или другие яркие источники света.
 - Размещайте устройство в сухой и хорошо проветриваемой среде.

- Не устанавливайте оборудование на вибрирующих поверхностях или в местах, подверженных воздействию ударов (это может привести к повреждению прибора).
- Данное устройство не предназначено для использования в тех местах, где могут находиться дети.

Кнопка подачи экстренного сигнала тревоги

Если устройство испускает дым, неприятный запах или шум, немедленно отключите электропитание, извлеките шнур питания и обратитесь в сервисный центр.

Лазер



При использовании любого лазерного оборудования убедитесь, что в объектив устройства не попадает лазерный луч, иначе он может выгореть. Лазерное излучение, испускаемое устройством, может вызвать травмы глаза, ожоги кожи или воспламенение веществ. Перед включением функции лазерного дальномера убедитесь, что перед лазерным объективом не находятся люди или легковоспламеняющиеся вещества. Не устанавливайте устройство в местах, где его могут достать дети. Длина волны составляет 905 нм, длительность импульса — 35 нс, максимальная средняя выходная мощность — 2 мВт. В соответствии с IEC 60825-1:2014, EN 60825-1:2014+A11:2021 и EN 50689:2021, это лазерное изделие относится к лазерным изделиям класса 1 и потребительским лазерным изделиям.

Адрес производителя

Комната 313, помещение «В», корпус 2, 399 Danfeng Road, район Xixing, округ Binjiang, Hangzhou, Zhejiang 310052, Китай
Компания Hangzhou Microimage Software Co., Ltd.

УВЕДОМЛЕНИЕ О СООТВЕТСТВИИ: В различных странах и регионах, включая США, ЕС, Великобританию и/или другие страны, подписавшие Вассенарские соглашения, на телевизионные устройства могут распространяться правила экспортного контроля. При необходимости транспортировки между странами, экспорта или реэкспорта телевизионных устройств обратитесь к юристу, специалисту по соблюдению нормативно-правового соответствия или местным органам власти для получения информации о разрешении на экспорт.

日本語

規制情報

これらの条項は、対応するマークまたは情報が付された製品にのみ適用されます。

EU 適合宣言

CE 本製品および同梱の周辺機器（適用可能な場合）には「CE」マークが付いており、指令（2014/30/EU）（EMCD）、指令（2014/35/EU）（LVD）、RoHS指令（2011/65/EU）および指令（2014/53/EU）に掲げる適用可能な欧州統一基準に準拠します。
Hangzhou Microimage Software Co., Ltd.では、本デバイス（ラベルを参照）が指令2014/53/EUに適合していることをここに宣言します。
EU適合宣言書の全文は、以下のインターネットアドレスから入手いただけます。
<https://www.hikmicrotech.com/en/support/download-center/declaration-of-conformity/>

周波数帯および電力（CE用）

以下の無線装置に適用される周波数帯域と通信出力（放射および/または伝導）の公称値の許容範囲は次のとおりです：

Wi-Fi 2.4 GHz (2.4 GHz~2.4835 GHz)：20dBm

付属の電源アダプターがない場合は、デバイスに認定メーカーが供給する電源アダプターをご使用ください。電源の詳細な要件については、製品仕様を参照してください。

付属のバッテリーがない場合は、デバイスに認定メーカーが供給するバッテリーをご使用ください。バッテリーの詳細な要件については、製品仕様を参照してください。



指令2012/19/EU (WEEE指令)：この記号が付いている製品は、欧州連合 (EU) の地方自治体の未分別廃棄物として処分できません。適切にリサイクルするために、本製品は同等の新しい装置を購入する際、お近くの販売業者に返却いただくか、指定された収集場所で処分してください。より詳細な情報については以下をご確認ください。www.recyclethis.info



指令2006/66/ECおよびその修正案 2013/56/EU (バッテリー指令)：本製品には、欧州連合 (EU) の地方自治体の未分別廃棄物として処分できないバッテリーが含まれています。特殊バッテリー情報に関する製品資料をご覧ください。バッテリーにはこの記号が付いており、カドミウム (Cd)、鉛 (Pb)、水銀 (Hg) を示す文字も記載されています。適切にリサイクルするために、販売業者が、指定された収集場所にご返却ください。より詳細な情報については以下をご確認ください。

www.recyclethis.info

安全上の指示

これらの指示は、ユーザーが製品を正しく使用し、危険や財産損失を回避できるように保証することを目的としています。ご使用前に、安全情報をお読みください。

法規と規則

製品の使用にあたって、お住まいの地域の電気安全性に関する法令を厳密に遵守する必要があります。

輸送

- 輸送中は、デバイスを元のパッケージまたは類似したパッケージに梱包してください。
- 開梱後は、後日使用できるように、梱包材を保存しておいてください。不具合が発生した場合、元の梱包材を使用して工場に機器を返送する必要があります。
- 元の梱包材を使用せずに返送した場合、破損が発生する恐れがありますが、その際に、当社は一切責任を負いません。
- 製品を落下させたり、物理的な衝撃を与えないでください。本器を電磁妨害から遠ざけてください。

電源

- デバイスパッケージに電源アダプターが付属している場合は、付属のアダプターのみを使用してください。電源アダプターが付属していない場合は、使用する電源アダプターまたはその他の電源が制限電源の要件に準拠していることを確認してください。
- プラグが適切に電源ソケットに接続されていることを確認してください。
- 1台の電源アダプターに2台以上の機器を接続してはなりません。過負荷によって過熱したり、火災発生の危険があります。

バッテリー

- 本デバイスでは、着脱式リチウムイオンバッテリーが使用できます。バッテリーの充電限界電圧は4.2Vです。バッテリー容量は3.6V/4.4Ah (15.84Wh) です。
- 注意：バッテリーを不正な種別のものと交換すると爆発の危険があります。同一または同等のタイプのものだけ交換してください。
- 異常なシャットダウンが発生する恐れがあるため、不適切なサイズのバッテリーは装着できません。

● 不正な種別のバッテリーとの不適切な交換は、安全装置を無効にする場合があります(たとえば、一部のリチウムバッテリータイプの場合など)。

- 必要に応じて、メーカーが推奨するバッテリーを購入してください。
 - ユーザーが購入したバッテリーは、バッテリーの安全性に関連する国際規格 (EN/IEC 規格など) に準拠する必要があります。
 - 認定メーカーのバッテリーをご使用ください。バッテリーの詳細な要件については、製品仕様を参照してください。
 - 使用済みバッテリーは、指示に従って廃棄してください。
 - デバイスを長期間使用しない場合は、バッテリーを取り外してください。
 - バッテリーを長期保存する場合は、半年に一度はフル充電して、バッテリーの品質を保つようにしてください。これを怠った場合、破損の原因となります。
 - 充電するときは、バッテリーの温度が0°C~45°C (-32°F~113°F) であることを確認してください。
 - バッテリーを火や高温のオープンの中に投入したり、バッテリーを機械的に粉砕したり切断したりしないでください。爆発の原因となることがあります。
 - バッテリーを非常に高温の環境や低い空気圧下に放置しないでください。爆発や、可燃性の液体およびガスの漏出を引き起こす可能性があります。
 - 充電中は、充電器の2m以内に可燃物がないことをご確認ください。
 - 暖房器具や火気の近くにバッテリーまたはバッテリーを取り付けた本器を置かないでください。直射日光を避けてください。
 - お子様の手の届くところにバッテリーを置かないでください。
 - 化学熱傷の恐れがありますので、絶対にバッテリーを飲み込まないでください。
 - この製品には、コイン/ボタン電池が含まれています。コイン/ボタン電池を飲み込んでしまうと、わずか2時間で重度の内部火傷を引き起こし、死亡する可能性があります。
 - 電池室がきちんと閉まらない場合は、使用を中止し、お子様の手の届かないところに保管してください。
 - 電池を飲み込んだり、身体の一部に入れたりしたと思われる場合は、直ちに医師の診察を受けてください。
- #### メンテナンス
- 製品が正しく動作しない場合、販売店または最寄りのサービスセンターに連絡してください。承認されていない修理や保守行為による問題について、当社はいかなる責任も負いません。
 - デバイスのメンテナンスを行う前に、電源が切断されていることを確認してください。
 - 必要ならば、 Etaノールを少量ませたきれいな布でデバイスを静かに拭きます。
 - メーカーが指定していない方法で使用した場合、デバイスが提供する保護機能が損なわれる恐れがあります。
 - レンズに傷がつかないように、柔らかい乾いた布やワイピングペーパーでレンズをお手入れしてください。
- #### 使用環境
- 実行環境がデバイスの要件を満たしていることを確認します。動作温度は30°C~55°C、動作湿度は5%~95%である必要があります。
 - デバイスを強い電磁波や埃の多い環境にさらさないでください。
 - レンズを太陽や極端に明るい場所に向けないでください。
 - デバイスは、乾燥して換気の良い環境に配置してください。
 - デバイスを振動面や衝撃が加わりやすい場所に取り付けることは避けてください(これを無視すると、デバイスが損傷する恐れがあります)。
 - この機器は、子供が近づく可能性のある場所での使用には適していません。

緊急

デバイスから煙や異臭、異音が発生した場合、すぐに電源を切り、電源ケーブルを抜いて、サービスセンターにご連絡ください。

レーザー



レーザー装置を使用している場合は、デバイスのレンズがレーザービームにさらされていないことを確認してください。

焼損するおそれがあります。デバイスから放射されるレーザー光は、目の怪我や皮膚の焼損、発火性物質の原因となることがあります。レーザー距離測定機能を有効にする前に、レーザーレンズの前に人や可燃性物質がないことを確認してください。未成年者を取り出せる場所には置かないでください。波長は905nm、パルス幅は35ns、最大出力電力は2mW未満です。本レーザー製品は、IEC 60825-1:2014、EN 60825-1:2014+A11:2021およびEN 50689:2021にてクラス1レーザー製品およびコンシューマ向けレーザー製品として分類されています。

メーカー住所

310052 中国浙江省杭州市滨江区西興地区段鳳通街399号2棟ユニットB 313号室
Hangzhou Microimage Software Co., Ltd.

法令順守通知：本サーマルシリーズ製品は、アメリカ合衆国、欧州連合、英国などワッセナー・アレンジメントの会員国を含むがそれだけに限定されない各国・各地域で、輸出管理の対象となる可能性があります。サーマルシリーズ製品を外国へ転送・輸出・再輸出する場合は、貴社の法務・コンプライアンス部門もしくは自国の政府機関に、輸出ライセンスの条件についてご確認ください。

한국어

규제 정보

이 조항은 해당 마크 또는 정보가 있는 제품에만 적용됩니다.

EU 규정 준수 이행서



본 제품은 물론 제공되는 액세서리(해당되는 경우)에도 "CE"가 표시되어 있으므로 Directive 2014/30/EU(EMCD), Directive

2014/35/EU(LVD), Directive 2011/65/EU(RoHS), Directive 2014/53/EU에 명시된 적용되는 유럽 공통 표준을 준수합니다.

이로써, Hangzhou Microimage Software Co., Ltd.는 본 장비(라벨 참조)가 Directive 2014/53/EU에 준수함을 선언합니다.

EU 적합성 선언의 전문은 다음 인터넷 주소에서 볼 수 있습니다.

<https://www.hikmicrotech.com/en/support/download-center/declaration-of-conformity/>

주파수 대역 및 전력(CE용)

주파수 대역 및 송신 전력(방사 및/또는 전도)공칭 한계는 다음 무선 장비에 적용됩니다.

Wi-Fi 2.4GHz(2.4GHz~2.4835GHz): 20dBm

전원 어댑터가 공급되지 않은 기기의 경우, 공인 제조업체에서 제공하는 전원 어댑터를 사용하십시오. 자세한 전원 요구 사항은 제품 사양을 참조하십시오. 배터리가 공급되지 않은 기기의 경우, 공인 제조업체에서 제공하는 배터리를 사용하십시오. 자세한 배터리 요건은 제품 사양을 참조하십시오.



Directive 2012/19/EU (WEEE 지침): 이 기호가 표시된 제품은 유럽 연합 내에서 분류되지 않은 일반폐기물로 폐기할 수 없습니다. 적절히 재활용하기 위해 동급 장비를 새로 구매할 때 현지 공급업체에 제품을 반납하거나 지정된 수거 장소에 폐기하십시오.

자세한 내용은 www.recyclethis.info를 참조하십시오.



Directive 2006/66/EC 및 개정 2013/56/EU(배터리 지침): 본 제품에는 유럽 연합 내에서 분류되지 않은 일반폐기물로 폐기할 수 없는 배터리가 포함되어 있습니다.

특정 배터리에 관한 자세한 내용은 제품 관련 문서를 참조하십시오. 이 기호가 표시된 배터리에는 카드뮴(Cd), 납(Pb) 또는 수은(Hg)을 나타내는 글자가 포함될 수 있습니다. 적절히 재활용하기 위해 공급업체에 배터리를 반납하거나 지정된 수거 장소에 폐기하십시오. 자세한 내용은 www.recyclethis.info를 참조하십시오.

안전 지침

이 지침은 사용자가 제품을 올바르게 사용에 위험 또는 재산상의 손실을 방지하도록 하기 위해 제공되는 것입니다. 사용하기 전에 모든 안전 정보를 주의 깊게 읽으십시오.

법률 및 규정

제품을 사용하려면 현지 전기 안전 규정을 엄격히 준수해야 합니다.

운반

- 장비를 운반할 때는 본래 포장재 또는 유사한 포장재에 장비를 넣으십시오.
- 포장을 뜯 다음에는 나중에 사용할 수 있도록 모든 포장재를 보관하십시오. 고장이 발생할 경우에는 장비를 본래 포장 상태로 포장해 공장으로 반송해야 합니다.
- 본래 포장 상태로 운송하지 않으면 장비가 손상될 수 있으며, 회사는 일일 책임지지 않습니다.
- 제품을 떨어뜨리거나 물리적 충격을 가하지 마십시오. 장비가 전자파의 간섭을 받지 않도록 하십시오.

전원 공급 장치

- 장치 패키지에 전원 어댑터가 제공된 경우에는 제공된 어댑터만 사용하십시오. 전원 어댑터가 제공되지 않은 경우 전원 어댑터 또는 기타 전원 공급 장치가 제한 전원을 준수하는지 확인하십시오. 전원 공급 장치 출력 매개변수는 제품 라벨을 참조하십시오.
- 플러그가 전원 소켓에 올바르게 연결되어 있는지 확인하십시오.
- 과부하로 인한 과열 또는 화재 위험을 방지하기 위해 하나의 전원 어댑터에 여러 장비를 연결하지 마십시오.

배터리

- 이 장비는 탈착식 리튬 이온 배터리를 지원합니다. 배터리의 충전 제한 전압은 4.2V입니다. 배터리 용량은 3.6V/4.4Ah(15.84Wh)입니다.
- 주의 사항: 배터리를 잘못된 유형으로 교체하면 폭발의 위험이 있습니다. 동일하거나 동급 유형의 배터리로만 교체하십시오.
- 크기가 부적절한 배터리를 장착할 수 없으며, 비정상적 종류의 원인이 됩니다.
- 배터리를 잘못된 유형으로 부적절하게 교체하면 안전장치가 작동하지 않을 수 있습니다.(예: 일부 리튬 배터리 유형의 경우).
- 필요한 경우에는 제조업체에서 권장하는 배터리를 구입하십시오.
- 사용자가 구매한 배터리는 배터리 안전에 관한 관련 국제 표준(예: EN/IEC 표준)을 준수해야 합니다.
- 공인 제조사에서 제공된 배터리를 사용하십시오. 자세한 배터리 요건은 제품 사양을 참조하십시오.
- 사용한 배터리는 지침을 준수해 폐기하십시오.
- 장기간 장치를 사용하지 않을 경우 배터리를 분리하십시오.
- 배터리를 장기간 보관하는 경우 배터리의 품질을 보장하기 위해 6개월마다 완충하십시오. 그렇지 않을 경우 손상될 수 있습니다.
- 충전할 때는 배터리 온도가 0°C - 45°C(32°F - 113°F)여야 합니다.
- 배터리를 불 또는 뜨거운 오븐에 넣거나 기계적으로 부수거나 절단하지 마십시오. 폭발의 위험이 있습니다.
- 온도가 매우 높거나 기압이 매우 낮은 환경에 두지 마십시오. 폭발하거나 인화성 액체 또는 기체가 누출될 수 있습니다.
- 충전하는 동안 충전기에서 2m 이내에 가연성 물질이 없도록 하십시오.

- 배터리가 있는 장치나 별도의 배터리를 열원 또는 화재 발생원 근처에 두지 마십시오. 직사광선을 피하십시오.
- 배터리를 어린이의 손에 닿는 곳에 두지 마십시오.
- 화학적 화상을 피하기 위해 배터리를 삼키지 마십시오.
- 이 제품에 있는 코인형/버튼형 셀 배터리가 포함되어 있습니다. 코인형/버튼형 셀 배터리를 삼키면 2 시간 만에 심각한 내부 화상이 발생해 사망에 이를 수 있습니다.
- 배터리함이 단단히 닫히지 않는 경우 제품 사용을 중지하고 어린이의 손에 닿지 않는 곳에 보관하십시오.
- 배터리를 삼켰거나 신체 내부에 있다고 생각되는 경우 즉시 의학적 치료를 받으십시오.

유지 관리

- 제품이 제대로 작동하지 않을 경우 판매점 또는 가까운 서비스 센터에 문의하십시오. 당사는 무단 수리 또는 유지 관리로 인해 발생한 문제에 대해 일절 책임지지 않습니다.
- 장치 유지보수 전에 전원이 차단되었는지 확인하십시오.
- 필요한 경우 깨끗한 헝겊에 에탄올을 소량 묻혀 장비를 살살 닦아주십시오.
- 제조사가 지정하지 않은 방식으로 장비를 사용하는 경우 장비에 의해 제공되는 보호 성능이 손상될 수 있습니다.
- 렌즈가 긁히지 않도록 부드럽고 마른 천이나 종이로 렌즈를 닦아주십시오.

사용 환경

- 작동 환경이 장비의 작동 요구 사항을 충족하도록 하십시오. 작동 온도는 -30°C ~ 55°C (-22°F ~ 131°F)여야 하며 상대 습도는 5%~95% 이하입니다.
- 장비를 전자파 방사가 높거나 먼지가 많은 환경에 노출하지 마십시오.
- 렌즈를 태양 또는 기타 밝은 빛에 조준하지 마십시오.
- 장비를 건조하고 통풍이 잘되는 환경에 두십시오.
- 렌즈가 긁히지 않도록 잘리는 환경이 있는 장소에 장비를 설치하지 마십시오(부주의로 인해 장비 손상을 초래할 수 있음).
- 이 장치는 어린이가 있을 수 있는 장소에서 사용하기에 적합하지 않습니다.

비상 버튼

장비에서 연기, 냄새 또는 소음이 발생하면 즉시 전원을 끄고 전원 케이블을 뽑은 다음 서비스 센터에 연락하십시오.

레이저



레이저 장비를 사용할 때는 장비 렌즈를 레이저 빔에 노출하지 마십시오. 그렇지 않으면 화재가 발생할 수 있습니다.

장비에서 방출되는 레이저 방사선은 눈 손상, 피부 화상을 초래하거나 인화성 물질을 생성할 수 있습니다. 레이저 거리 측정기를 활성화하기 전에 레이저 렌즈 앞에 사람 또는 인화성 물질이 없도록 하십시오. 미성년자가 사용할 수 있는 장소에 장비를 놓지 마십시오. 파장은 905nm, 펄스 지속 시간은 35ns, 최대 평균 전력 출력은 2mW입니다. IEC 60825-1:2014, EN 60825-1:2014+A11:2021, EN 50689:2021에 따라 이 레이저 제품은 1급 레이저 제품 및 소비자 레이저 제품으로 분류됩니다.

제조사 주소

중국어장성310052항저우빈장구시싱하위지구단행가 399 빌딩 2, B동, 룸 313
Hangzhou Microimage Software Co., Ltd.

규정 준수 알림: 열화상 시리드 제품은 미국, 유럽 연합, 영국 및/또는 기타 바세나르 협정국을 포함하되 이에 국한되지 않고 여러 국가 및 지역의 수출 통제 대상이 될 수 있습니다. 열화상 시리드 제품을 국가 간 운송, 수출, 재수출하려는 경우 필요한 수출 라이선스 요구 사항에 대해 법률 또는 규정 준수 전문가 또는 해당 국가의 정부 기관에 문의하십시오.

繁體中文

法規資訊

這些條款僅適用於帶有對應標記或資訊的產品。

EU 合規性聲明



本產品及其配件 (如果有) 均會標示「CE」, 表示符合適用 Directive 2014/30/EU (EMCD) & Directive 2014/35/EU (LVD) & Directive 2011/65/EU (RoHS) & Directive 2014/53/EU 所列歐洲協調標規。
特此, 杭州海康微影科技有限公司聲明本裝置 (請參考標籤) 符合指令 2014/30/EU。
歐盟符合性聲明的全文可在以下網址取得:
<https://www.hikmicrotech.com/en/support/download-center/declaration-of-conformity/>

頻帶和功率 (用於 CE)

頻帶和傳輸功率 (輻射及/或導通) 標稱限值, 適用於以下無線電設備, 如下:

Wi-Fi 2.4 GHz (2.4 GHz ~ 2.4835 GHz) : 20 dBm

裝置未隨附電源變壓器時, 請使用合格製造商提供的電源變壓器。有關詳細的功率要求, 請參閱產品規格。
裝置未隨附電池時, 請使用合格製造商提供的電池。有關詳細的電池要求, 請參閱產品規格。



指令 2012/19/EU (WEEE 指令) : 已標示此符號的產品在歐盟不得當成未分類的都市廢棄物處理。為了正確回收, 請在購買同等的設備時將本產品退回當地供應商, 或將其新設在指定的回收點。詳細資訊請參閱 www.recyclethis.info。

指令 2006/66/EC 及其修訂 2013/56/EU

(電池指令) : 本產品內含一顆電池, 在歐盟區不能當成未分類的都市廢棄物處理。有關特定的電池資訊, 請參閱產品說明文件。本產品標示此符號的電池可能有代表鎘 (Cd)、鉛 (Pb) 或汞 (Hg) 的字母。為正確回收, 請將電池送回供應商或指定的回收點。詳細資訊請參閱 www.recyclethis.info。

安全指示

這些指示的目的在確保使用者正確使用本產品, 避免造成危險或財產損失。使用前請先閱讀所有的安全性資訊。

法律 and 法規

使用本產品必須嚴格遵守當地電氣安全法規。

運輸

- 在運送裝置時, 請將裝置放入原本的或類似的包裝中。
- 在拆封後保留所有包裝以供將來使用。如果發生任何故障, 則需要利用原本的包裝將裝置送回工廠。
- 未使用原本的包裝運輸可能會導致裝置損壞, 本公司概不承擔任何責任。
- 請勿使本產品掉落或遭受撞擊。請勿讓裝置受到磁性干擾。

電源供應

- 如果裝置包裝中提供電源變壓器, 請僅使用提供的變壓器。如果未提供電源變壓器, 請確保電源變壓器或其他電源符合「有限電源」。如需瞭解電源供應器輸出參數, 請參閱產品標籤。
- 確認已將插頭正確連接至電源插座。
- 請勿將多個裝置連接至相同電源變壓器以避免過熱, 或因過載造成火災危險。

電池

- 本裝置支援可拆卸鋰電池。電池的充電限壓為 4.2 V。電池容量為 3.6 V/4.4 Ah (15.84 Wh)。
- 注意: 若更換的電池類型不正確, 會有爆炸的風險。僅以相同或同等類型的電池取代之。
- 不得安裝大小不當的電池, 如此可能會造成異常開機。
- 換錯類型不正確的電池, 可能會使保護措施失效 (例如, 某些類型的鋰電池)。
- 必要時, 請購買製造商建議的電池。
- 使用者購買的電池需要符合有關電池安全的相關國際標準 (如 EN/IEC 標準)。
- 使用合格製造商提供的電池。有關詳細的電池要求, 請參閱產品規格。
- 請依照指示棄置使用過的電池。
- 如果長時間不使用裝置, 請將電池取出。
- 為了長期儲存電池, 請確保電池每半年充滿電, 以確保電池品質。否則, 可能會造成損壞。

- 充電時，電池溫度務必介於 0 °C 至 45 °C (32 °F 至 113 °F) 之間。
- 禁止將電池棄置火中或高溫烤箱中，並禁止使用機械夾壓碎或切碎電池，否則可能導致爆炸。
- 禁止將電池置於極高溫或極低空氣壓力環境中，否則可能導致爆炸或造成易燃液體或氣體洩漏。
- 確認充電時充電器距離 2 公尺內沒有易燃物料。
- 請勿將包含電池的裝置或電池放在熱源或火源附近。避免陽光直射。
- 請勿將電池放在兒童接觸得到的地方。
- 不要吞下電池以避免化學灼傷。
- 此產品含有硬幣/鈕扣型電池。如果吞食硬幣/鈕扣型電池，有可能在 2 小時內造成消化道嚴重燒傷，甚至致命。
- 如果電池槽關閉不牢固，請停止使用該產品，並使其遠離兒童。
- 如果您認為電池可能被吞食或放入身體的任何部位內，請立即就醫。

維護

- 如果產品無法正常運作，請聯絡您的經銷商或最近的服務中心。對於因未經授權的維修或保養而造成的問題，本公司概不承擔任何責任。
- 在裝置維護之前，請確保已斷開電源。
- 如有需要，請使用乾淨的布和少量酒精輕輕擦拭裝置。
- 如果以製造商未指定的方式使用設備，則可能會影響裝置所提供的保護。
- 使用柔軟乾燥的布或擦拭紙清潔鏡頭，以避免刮傷。

使用環境

- 請確定操作環境符合裝置的需求。工作溫度應為 -30°C ~ 55°C (-22°F ~ 131°F)，且工作濕度應為 5% ~ 95%。
- 請勿使裝置暴露於高電磁輻射或塵土飛揚的環境中。
- 請勿將鏡頭瞄準陽光或任何其他明亮的光線。
- 將裝置放在乾燥且通風良好的環境中。
- 避免在會震動表面或受衝擊的地方安裝設備（無視這項提示可能會導致設備損壞）。
- 本裝置不適合在兒童可能出現的場所使用。

緊急

如果裝置產生煙霧、異味或噪音，請立即關閉電源，拔除電源線，並聯絡維修中心。

雷射



使用任何雷射設備時，請確保裝置鏡頭未暴露在雷射光束中，否則可能會燒毀。裝置發射的雷射輻射可能會導致眼睛受傷、皮膚燃燒或易燃物質。在啟用雷射測距功能之前，請確認雷射鏡頭前面沒有人類或易燃物質。請勿將裝置放在未成年可取得的地方。波長為 905 nm，脈衝持續時間為 35 ns，且最大平均功率輸出小於 2 mW。根據 IEC 60825-1:2014、EN 60825-1:2014+A11:2021 和 EN 50689:2021，這款雷射產品歸類為 1 類雷射產品和消費類雷射產品。

製造地址

310052 中國浙江省杭州市濱江區西興街區丹風路 399 號 2 號樓 B 單元 313 室
杭州微影軟件有限公司

合規性注意事項：熱像系列產品可能在不同國家或地區受到出口管制，包括但不限於美國、歐盟、英國和/或瓦森納協議的其他成員國。如果您打算在不同國家之間轉讓、出口、再出口熱像系列產品，請諮詢您的專業法律、合規性專家或地方政府機關，以瞭解任何必要的出口許可要求。



 Hikmicro Hunting.Global

 Hikmicro Hunting.Global

 HIKMICRO Outdoor

 HIKMICRO

 www.hikmicrotech.com

 support@hikmicrotech.com